



BAR 1000



**KULLANIM KILAVUZU
VE
GÜVENLİK ÖNLEMLERİ**

2.KUTU İÇERİĞİ

Soundbar



Subwoofer

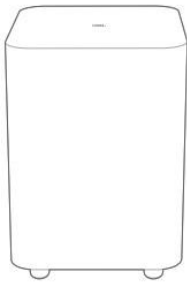

Detachable speakers (with a rechargeable battery)



HDMI cable (1.2 m/3.9 ft.)



Side caps

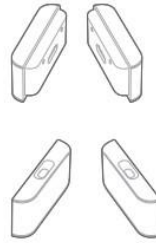

(For the soundbar)

(For the detachable speakers)

Wall-mounting kit

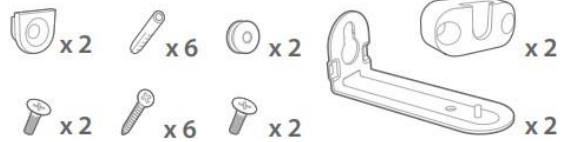

Remote control (with 2 AAA batteries)

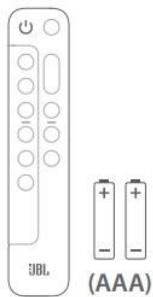

Power cord*



x 2

Product information & wall-mounting template



* Power cord quantity and plug type vary region.



- 1x Ana Soundbar
- 2x Ayrılabilir kablosuz surround hoparlör
- 1x Kablosuz subwoofer
- 2 x pil ile uzaktan kumanda
- Güç kabloları (bölge SKU'larına bağlı olarak 8 adede kadar)
- 1 x HDMI kablosu
- 2 x L şeklinde duvara montaj braketleri (ana bar)
- + 2 x U şeklinde duvara montaj braketleri (surround hoparlörler için) vidalı kit
- 4 x Yan kapaklar
- Duvara montaj şablonu

3. GENEL BAKIŞ

1. Soundbar

1. Kontrol Tuşları

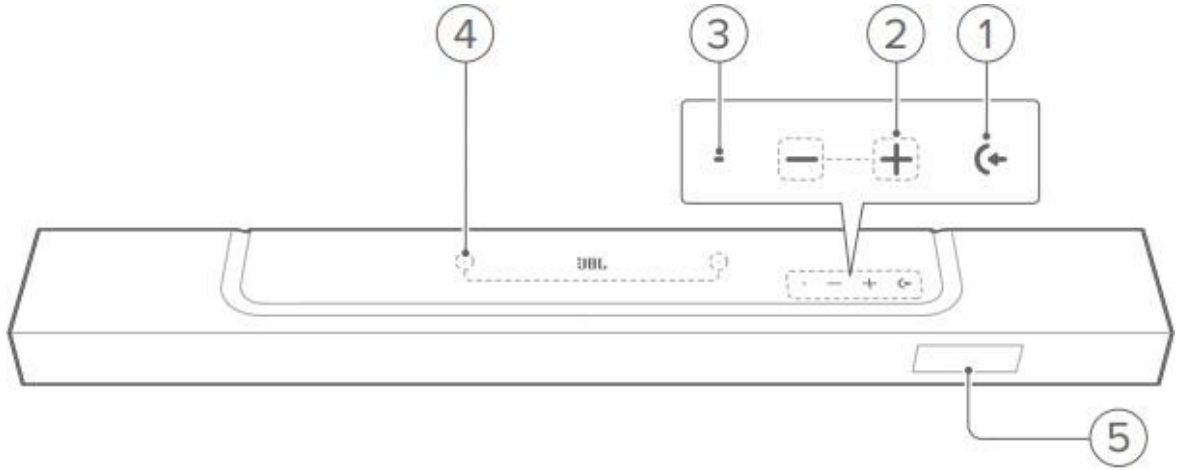

1) ← Kaynak

Kaydırınız

Bir ses kaynağı seçin: TV (varsayılan, HDMI OUT (TV ARC/ TV eARC) konektörünün OPTICAL konektörüne göre öncelikli olduğu TV bağlantısından gelen ses girişi için), Bluetooth veya HDMI IN

2) -/+ (Ses Seviyesi)

Kaydırınız

Sesi azaltınız veya artırınız

Sesi sürekli olarak azaltmak veya artırmak için basılı tutunuz

Sesi kapatmak veya açmak için iki düğmeye birlikte basınız

3) Durum göstergesi



System:		
	Regular flashing (white)	System startup
	Fast flashing (white)	Software updating in progress
	Solid (amber)	Restoring factory settings
Network connection:		
	Slow breathing (white)	Entering Wi-Fi setup mode, or network disconnected
	Solid (green)	Soundbar discovered by the JBL One app
	Solid (white)	Network connected
	Solid (yellow)	Weak Wi-Fi connection

4) Mikrofon

Ses kalibrasyonu için

5) Durum ekranı

3.1.2 Arka Konektörler

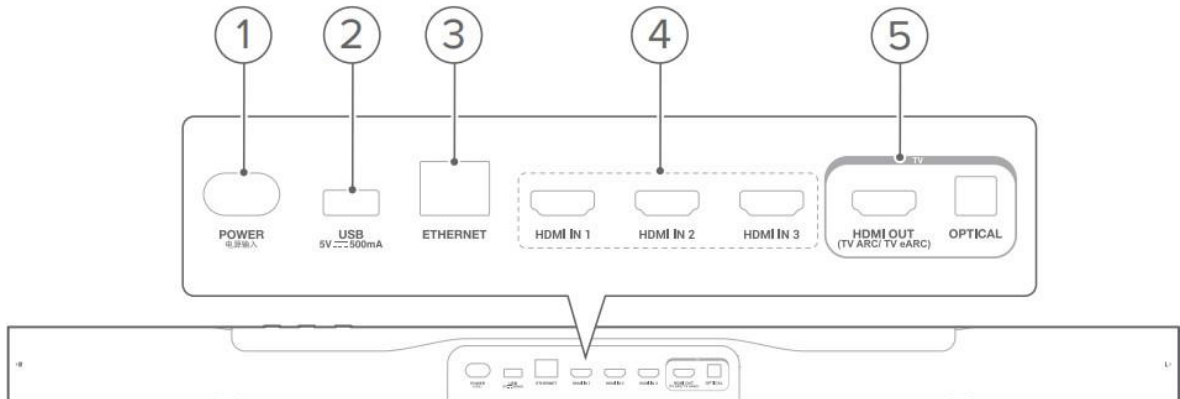



1) GÜÇ

Güce bağlayınız (birlikte verilen güç kablosuyla)

2) USB

Yazılım güncellemesi için USB konektörü

MP3 dosyası oynatmak için bir USB depolama cihazına bağlanınız (yalnızca ABD sürümü için)

3) ETHERNET

Ethernet kablosuyla ev ağınıza bağlanınız

4) HDMI GİRİŞİ (1/ 2/ 3)

Dijital cihazınızdaki HDMI çıkışına bağlayınız

5) TV konektörleri

HDMI ÇIKIŞI (TV ARC/ TV eARC)

TV'nizdeki HDMI ARC / HDMI eARC girişine bağlayınız

OPTİK

TV'nizdeki veya dijital cihazınızdaki optik çıkışa bağlayınız

3.2 Ayrılabilir Hoparlörler

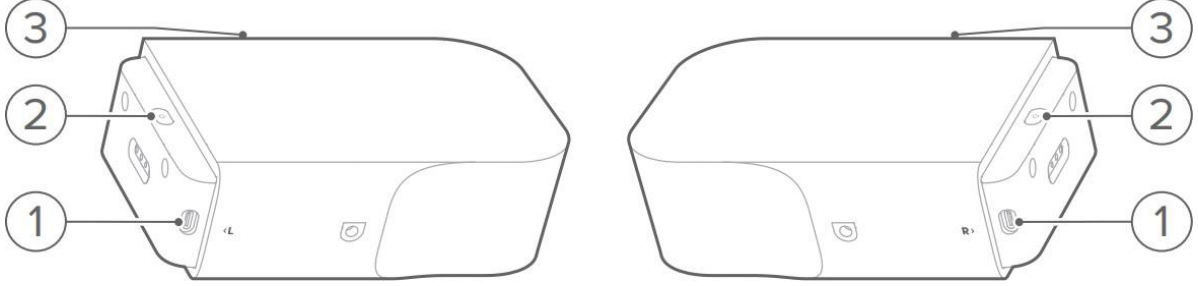

1) Tip C USB konektörü



- Pil şarjı için

2) (Güç)



- Açmak için basın
- Kapatmak için 3 saniyeden fazla basılı tutun

3) Durum göstergesi

- Pil gücü için

	Flashing (red)	Low battery
	Solid (red)	Battery charging in progress

- Kablosuz bağlantı durumu için

	Slow flashing (white)	Disconnected from the soundbar
	Fast flashing (white)	Connecting to the soundbar
	Solid (white)	Connected to the soundbar

3.3Subwoofer

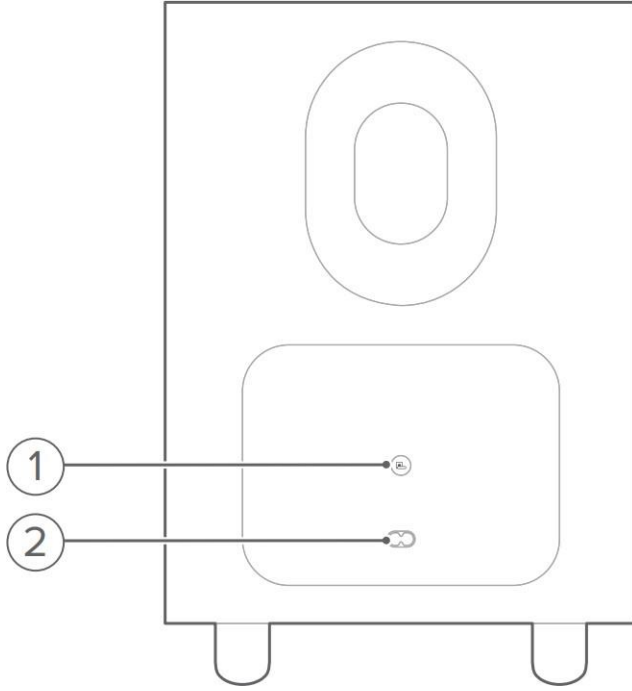

1)

Bağlantı durumu göstergesi

	Solid (white)	Connected to the soundbar
	Fast flashing (white)	Pairing mode
	Slow flashing (white)	Reconnecting or exiting the pairing mode
	Solid (amber)	Standby mode

2) Güç konektörü

Güce bağlayınız (birlikte verilen güç kablosuyla)

3.4 Uzaktan Kumanda

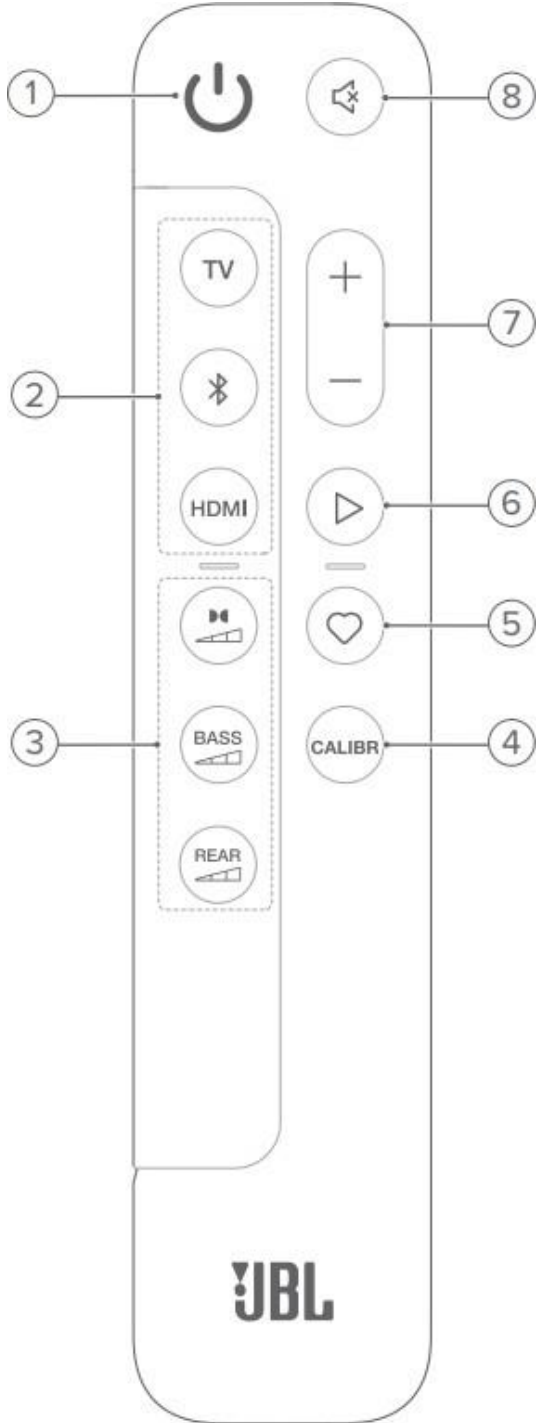

1) 

• Açınız veya beklemeye alınız

2) Kaynak seçiciler

TV

• TV kaynağını seçiniz

(varsayılan, HDMI OUT (TV ARC/TV eARC) konektörünün OPTICAL konektörüne göre öncelikli olduğu TV bağlantısından gelen ses girişi için)

Bluetooth

Bluetooth kaynağını seçiniz

Bluetooth cihazı bağlamak için basılı tutunuz



HDMI

- HDMI IN kaynakları arasında geçiş yapmak için arka arkaya basınız: HDMI 1 (varsayılan)/ 2/ 3

3) Ses efekti düğmeleri



- Dolby Atmos/DTS:X efektinin seviyesini seçiniz: orta (varsayılan), yüksek veya düşük



Subwoofer için bas seviyesini seçiniz: 1/2/3 (varsayılan)/4/5



(çıkarılabilir arka hoparlörlerin ikisi de soundbar'dan çıkarıldığında kullanılabilir)

- Arka hoparlörler için surround ses seviyesini seçiniz: orta (varsayılan), yüksek, sessiz veya düşük

4) CALIBR

Ses kalibrasyonunu başlatmak için basınız.



5)  (Moment)

JBL One uygulamasında kişiselleştirdiğiniz çalma listesine veya hoparlör ayarlarına doğrudan erişmek için basınız

6)  (JBL One uygulaması, dahili Chromecast™, AirPlay, Alexa veya Bluetooth üzerinden müzik akışı sırasında oynatma kontrolleri)

Tek basış: Oynatmayı duraklatınız veya devam ettiriniz

Çift basış: Sonraki parça

Üç kez basınız: Önceki parça

7) + / –

Sesi artırınız veya azaltınız

Sesi sürekli olarak artırmak veya azaltmak için basılı tutunuz.

8)  (Mute)

Sesi kapat/aç



3.4.1 Uygulamanın Etkin Olduđu Kontrol

Android ve iOS cihazınızdaki JBL One uygulamasıyla ařađıdakileri yapabilirsiniz:

Wi-Fi kurulumu;

Ses kalibrasyonu ve demo;

Ses ayarlarını kişiselleřtiriniz;

Cihazı yönetiniz ve kontrol ediniz;

Müzik hizmeti entegrasyonu;

Ek özellikler

4 YERLEŐİM

4.1 Masaüstü yerleřimi

Soundbar'ı, ayrılabilir hoparlörleri ve subwoofer'ı düz ve sabit bir yüzeye yerleřtiriniz. Ařađıdaki řemada önerilen mesafeye bakınız.

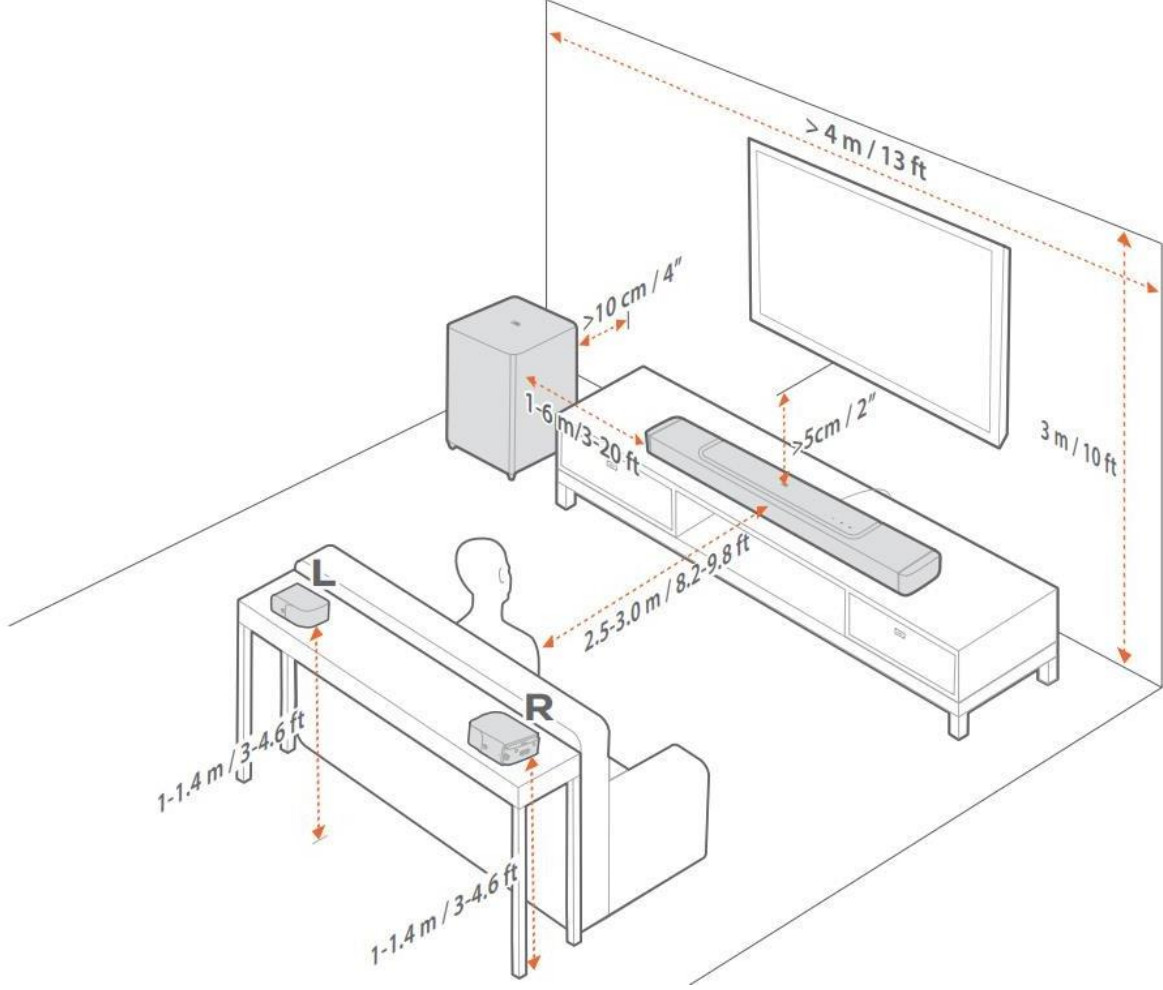

NOTLAR:

- Güç kablosu, güce doğru şekilde bağlanmalıdır.
- Soundbar'ın, ayrılabilir hoparlörlerin veya subwoofer'ın üzerine herhangi bir nesne koymayınız.



- Yeterli pil gücü sağlamak için ayrılabilir hoparlörleri zamanında şarj ediniz (Bkz. “6.2 Ayrılabilir hoparlörleri şarj ediniz”).
- Arka surround hoparlörleri çıkardıktan sonra soundbarın iki ucunu kapatmak için verilen yan kapakları kullanınız (“4.2.2 Ayrılabilir hoparlörleri arka surround hoparlörler olarak duvara monte edin” altındaki Adım 5'e bakınız).

4.2 Duvara Monte

Soundbar ve çıkarılabilir arka hoparlörleri birlikte veya ayrı ayrı duvara monte ediniz.

4.2.1 Soundbar'ı duvara monte edin

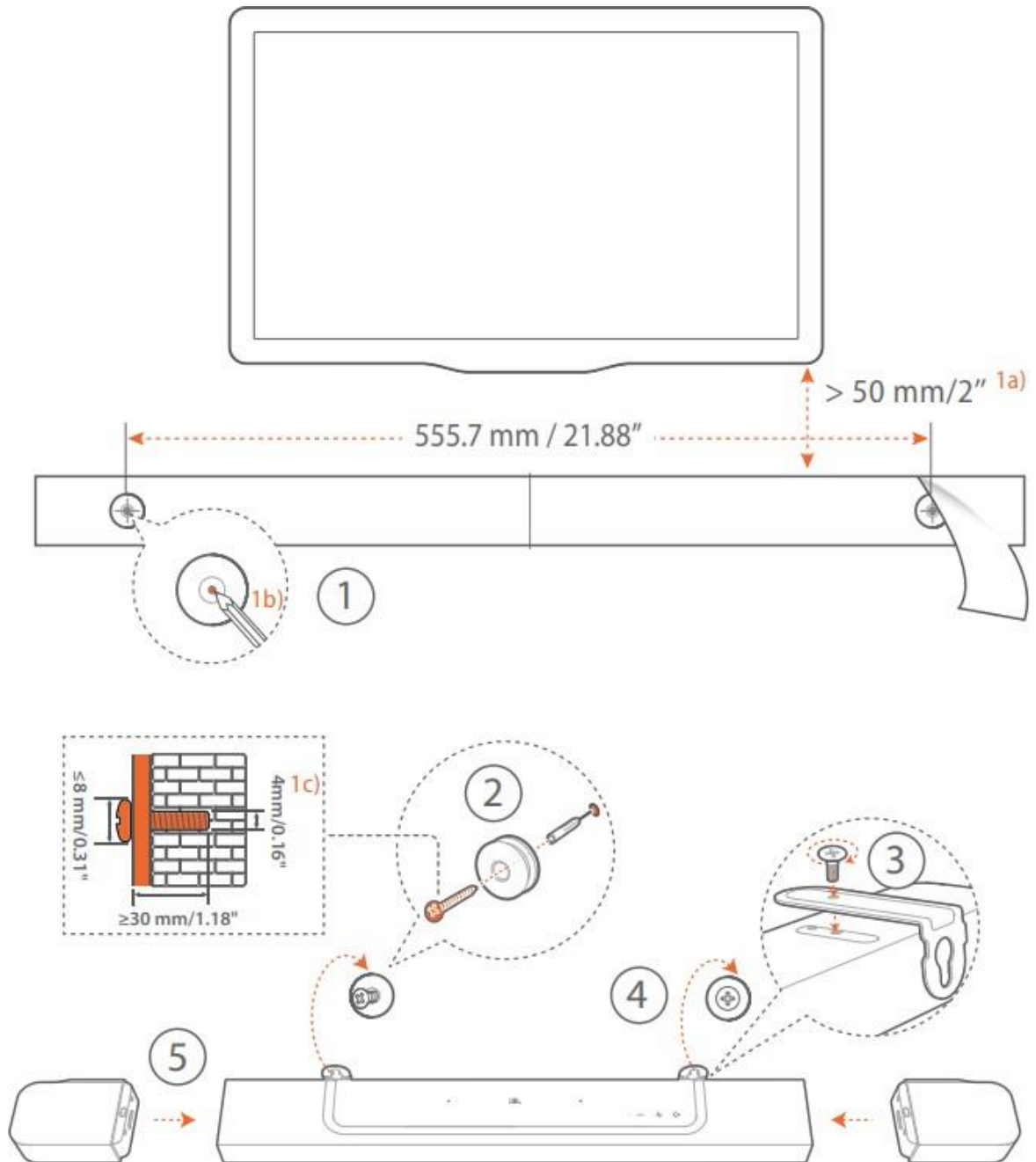



1. Hazırlık:

a) TV'nizden yaklaşık 2" (50 mm) uzaklıkta, verilen duvara montaj şablonunu yapışkan bantlar kullanarak duvara yapıştırınız.

b) Vida tutucu konumunu işaretlemek için tükenmez kalem ucunuzu kullanınız.

Şablonu kaldırınız.

c) İşaretli yere 4 mm/0.16" delik açınız.

2. Duvara montaj braketini desteğini takınız.

3. Vidayla, duvara montaj braketini soundbar'ın altına sabitleyiniz.

4. Soundbar'ı monte ediniz.

5. Soundbar güvenli bir şekilde duvara monte edildikten sonra, iki ayrılabilir hoparlörü soundbar'a yerleştiriniz.

NOTLAR:

– Duvarın soundbar'ın ağırlığını taşıyabileceğinden emin olunuz.

– Yalnızca dikey bir duvara kurunuz.

– Yüksek sıcaklık veya nem altındaki bir yerden kaçınınız.



- Duvara monte etmeden önce, soundbar ile harici cihazlar arasındaki kabloların doğru şekilde bağlanabildiğinden emin olunuz.
- Duvara monte etmeden önce, soundbar'ın fişinin prizden çekildiğinden emin olunuz. Aksi takdirde elektrik çarpmasına neden olabilir.
- Soundbar'ı hareket ettirmek için, kazayla hasar görmemesi için önce iki ayrılabilir hoparlörü çıkarınız.
- Arka surround hoparlörleri çıkardıktan sonra soundbarın iki ucunu kapatmak için verilen yan kapakları kullanınız (“4.2.2 Ayrılabilir hoparlörleri arka surround hoparlörler olarak duvara monte edin” altındaki Adım 5'e bakınız).

4.2.2 Ayrılabilir hoparlörleri arka surround hoparlörler olarak duvara monte ediniz

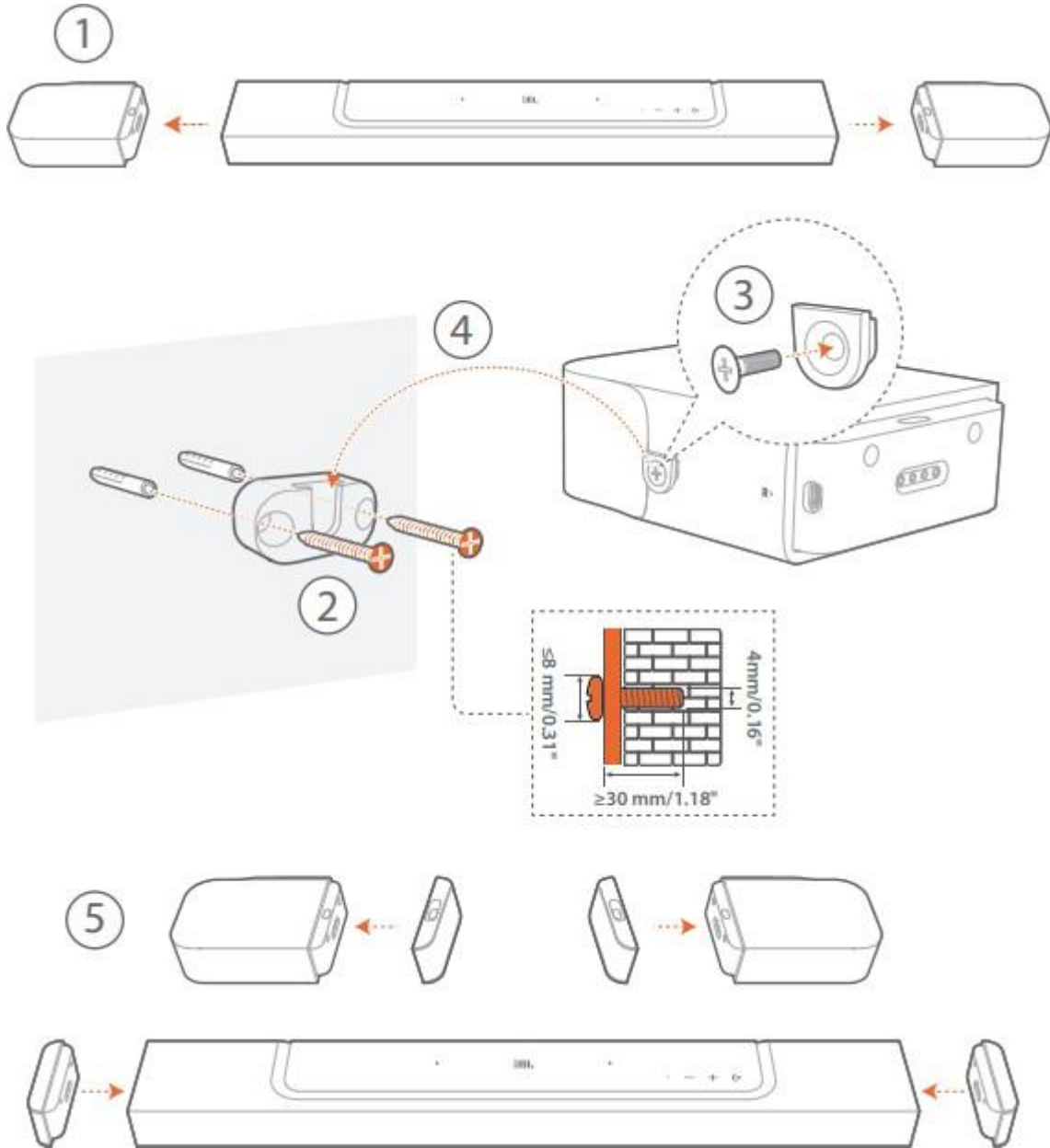



1. Soundbar'dan iki ayrılabilir hoparlörü çıkarınız.
2. Duvara montaj braketini takınız.
3. Desteđi hoparlörlerin arkasına sabitleyiniz.
4. Hoparlörleri monte ediniz.
5. Gerektiđinde yan kapakları takınız.

5BAĐLANTI

1. TV ve dijital cihazlarınızla bađlantı

Soundbar üzerinden ses çalmak için, Soundbar'ı verilen HDMI kablosu veya optik kablo (ayrı satılır) aracılıđıyla TV'nize bađlayınız.

Bir HDMI bađlantısı, tek bir bađlantıyla dijital ses ve videoyu destekler. HDMI bađlantısı, soundbar'ınız için en iyi seenektir.

5.1.1TV (HDMI ARC / eARC)

(En iyi Dolby Atmos / DTS:X deneyimi için önerilen bağlantı)

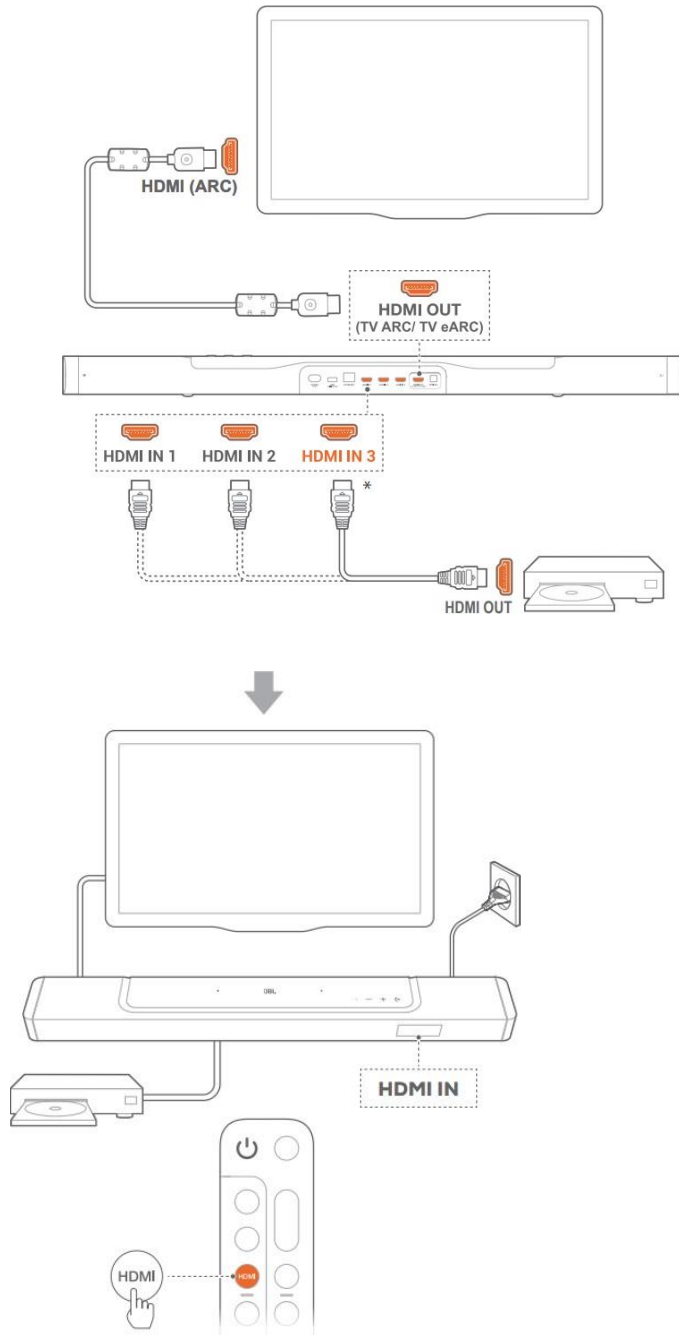



1. Soundbar'ı, verilen HDMI kablosunu kullanarak TV'nizdeki HDMI IN (ARC / eARC) konektörüne bağlayınız.

- TV'nizde HDMI-CEC ve HDMI ARC / eARC'nin etkinleştirildiğini kontrol ediniz. Daha fazla bilgi için TV'nizin kullanım kılavuzuna bakınız.

2. Soundbar'ı set üstü kutu, DVD/Blu-ray oynatıcı veya oyun konsolu gibi dijital cihazınıza bağlamak için bir HDMI kablosu (V2.0 veya üstü) kullanınız.

- Dijital cihazınızda HDMI-CEC'nin etkinleştirildiğini kontrol ediniz. Daha fazla bilgi için dijital cihazınızın kullanım kılavuzuna bakınız.

- En iyi Dolby Atmos deneyimi için dijital aygıtınızda ses çıkışı ayarlarında “Bitstream” veya “Raw data”yı seçiniz.

3. Soundbar'a bağlı dijital cihazdan ses çalmak için, HDMI kaynağını seçmek için uzaktan kumandadaki HDMI düğmesine art arda basınız.

NOTLAR:

– TV'niz HDMI eARC'yi desteklemiyorsa, dijital cihazınızı TV'niz yerine soundbardaki HDMI IN konektörü aracılığıyla bağladığınızdan emin olunuz. Aksi takdirde Dolby Atmos bilgileri, TV'den soundbara HDMI (ARC) konektörlerinden geçemez.

5.1.2TV (HDMI eARC)

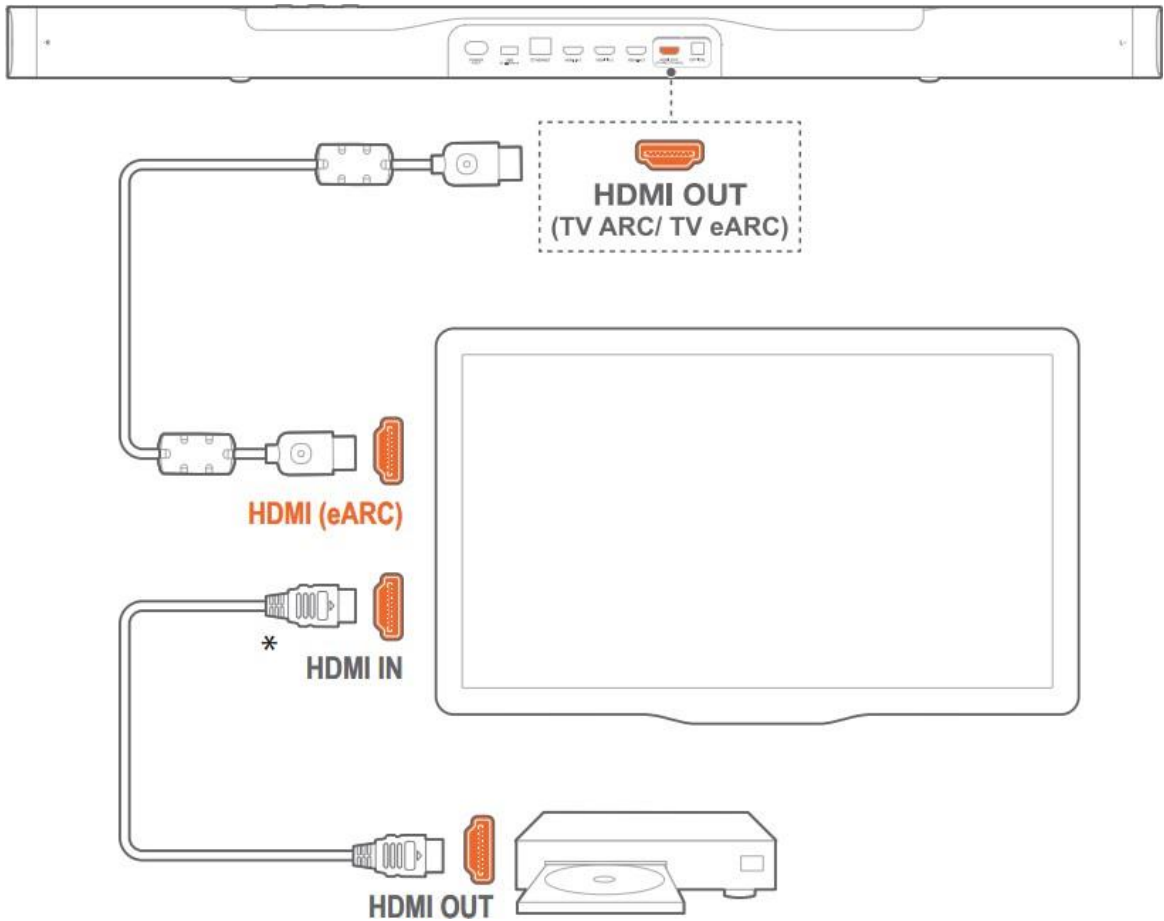

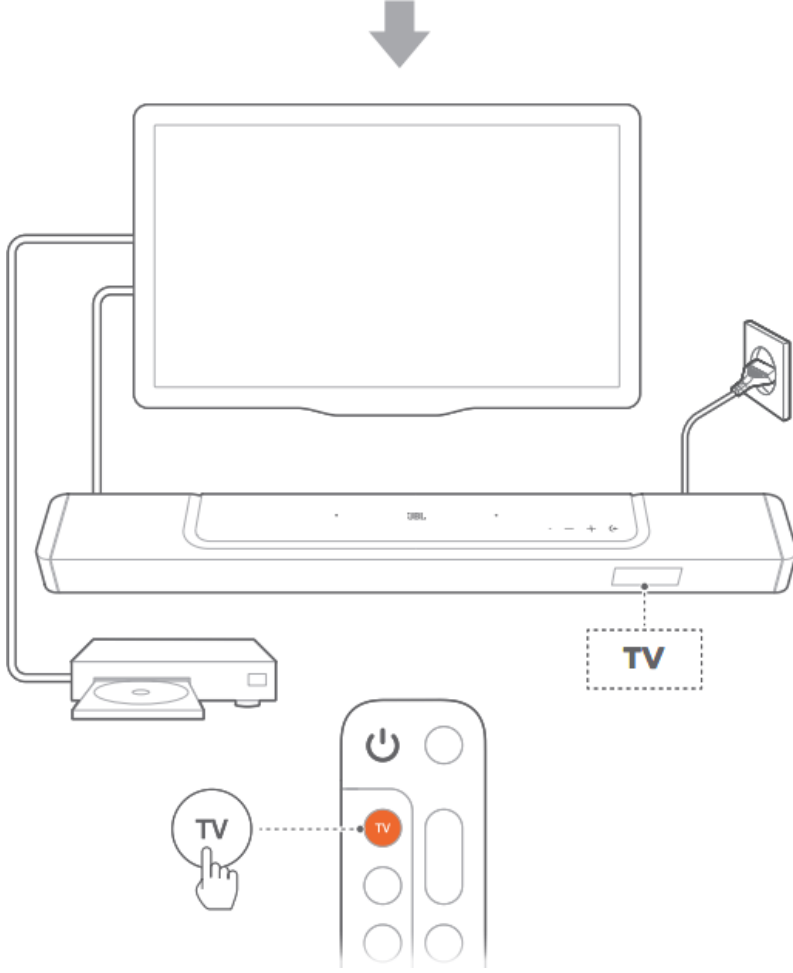

1. Soundbar'ı, verilen HDMI kablosunu kullanarak TV'nizdeki HDMI IN (eARC) konektörüne bağlayınız.

- TV'nizde HDMI-CEC ve HDMI ARC / eARC'nin etkinleştirildiğini kontrol ediniz. Daha fazla bilgi için TV'nizin kullanım kılavuzuna bakınız.



2. TV'nizi akış cihazı, set üstü kutu, DVD/Blu-ray oynatıcı veya oyun konsolu gibi dijital cihazınıza bağlamak için bir HDMI kablosu (eARC uyumlu, V2.0 veya üstü) kullanınız.

- Dijital cihazınızda HDMI-CEC'nin etkinleştirildiğini kontrol ediniz. Daha fazla bilgi için dijital cihazınızın kullanım kılavuzuna bakınız.
- En iyi Dolby Atmos deneyimi için TV'nizde ve dijital cihazınızda ses çıkışı ayarlarında “Bitstream” veya “Raw data”yı seçiniz.

3. TV'nize bağlı dijital cihazdan ses çalmak için uzaktan kumandada TV'yi seçiniz.

5.1.3 OPTİK

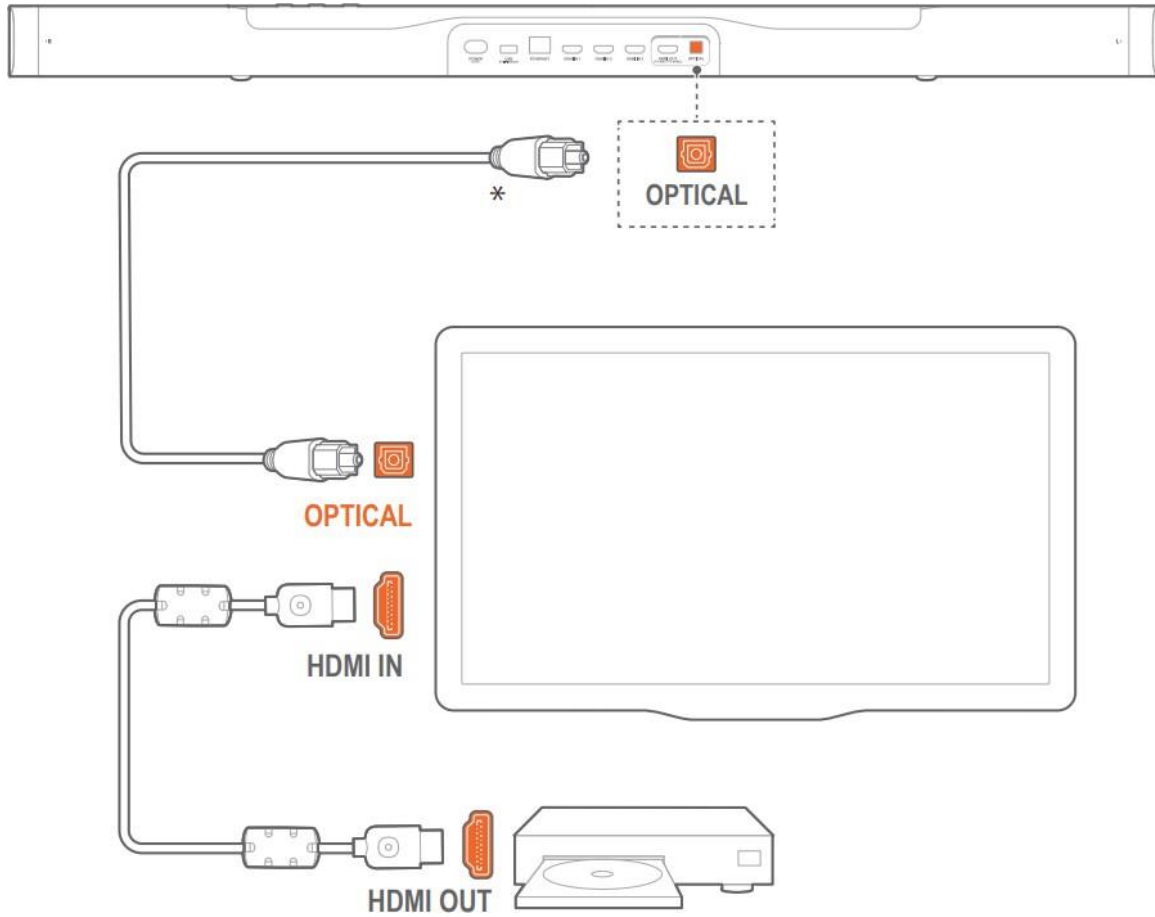

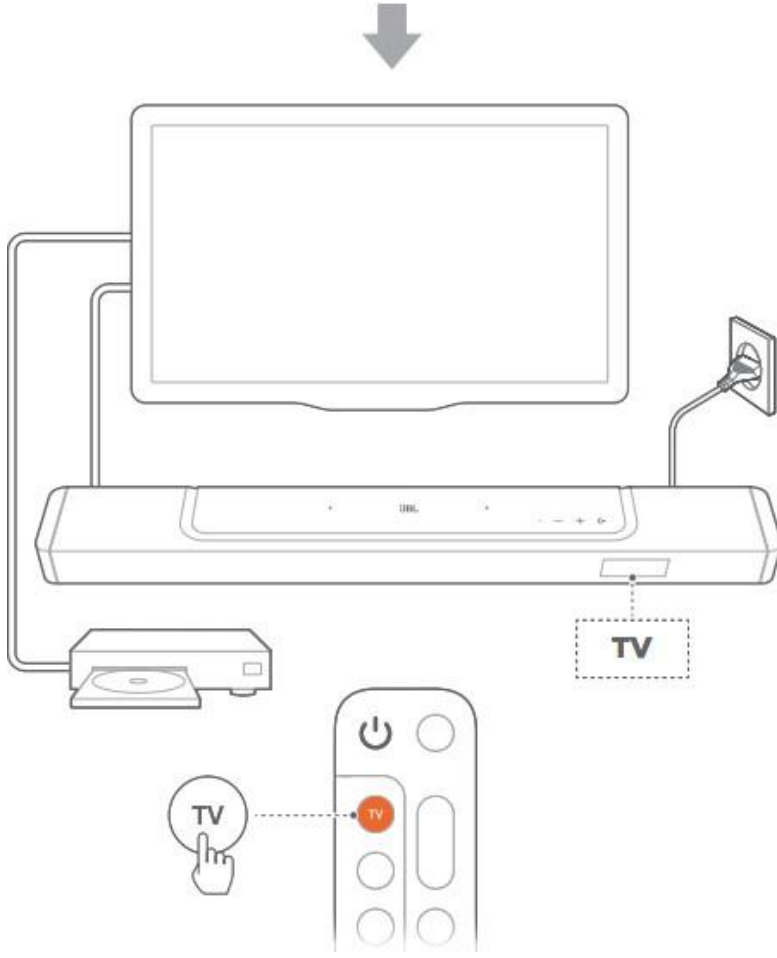

NOTLAR:

– 4 adet yukarı çıkışlı hoparlör ve çıkarılabilir surround hoparlör tasarımı ile, soundbar'ın Dolby surround yükselticisi, 5.1 ve 7.1 içerik de dahil olmak üzere Dolby Digital formatının eski kanal tabanlı sesini genişletebilir ve sürükleyici bir 3D Atmos deneyimi sağlayabilir.

1. Bir optik kablo kullanarak soundbarı TV'nize bağlayınız.



2. TV'nizi akış cihazı, set üstü kutu, DVD/Blu-ray oynatıcı veya oyun konsolu gibi dijital cihazınıza bağlamak için bir HDMI kablosu (V2.0 veya üstü) kullanınız.

3. Optik kablo aracılığıyla ses çalmak için uzaktan kumandada TV'yi seçiniz.

NOTLAR:

- * HDMI kablosu (dijital cihaz bağlantısı için) ve optik kablo ayrı satılır.
- Tüm HDMI-CEC cihazlarıyla tam uyumluluk garanti edilmez.
- TV bağlantısından ses girişi için hem HDMI ARC hem de optik kablolar soundbara bağlandığında, HDMI ARC bağlantısına öncelik verilir.

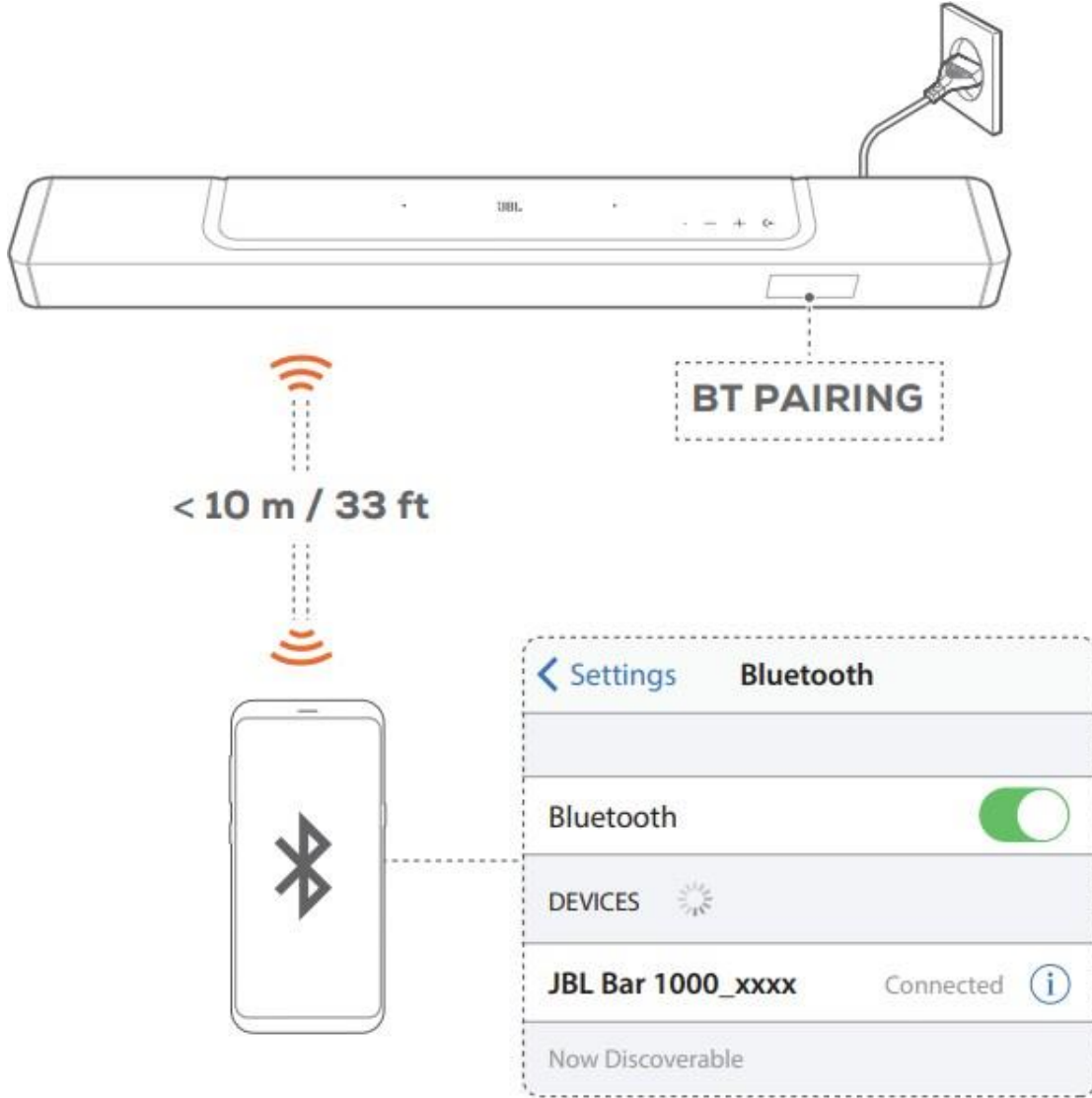

5.2 Bluetooth Bağlantısı

Bluetooth aracılığıyla, soundbar'ı akıllı telefon, tablet ve dizüstü bilgisayar gibi Bluetooth cihazınıza bağlayınız.





5.2.1 Bir Bluetooth cihazı bağlayın

1. Bluetooth kaynağını seçmek için soundbarda  'e veya uzaktan kumandada  'ye basınız.

→ **“BT PAIRING”**: BT eşleştirmesi için hazır

2. Bluetooth cihazınızda Bluetooth'u etkinleştiriniz ve üç dakika içinde **“JBL BAR 1000_xxxx”** ögesini arayınız.

→ **Successful connection**: Cihazınız İngilizce olarak adlandırılmışsa cihaz adı görüntülenir. Bir onay sesi duyulur.

5.2.2 Son eşleştirilmiş cihazı yeniden bağlamak için

Soundbar bekleme moduna geçtiğinde Bluetooth cihazınız eşleştirilmiş cihaz olarak kalır. Bluetooth kaynağına bir sonraki geçişinizde, soundbar otomatik olarak en son eşleştirilen cihaza yeniden bağlanır.

5.2.3 Başka bir Bluetooth cihazına bağlanmak için

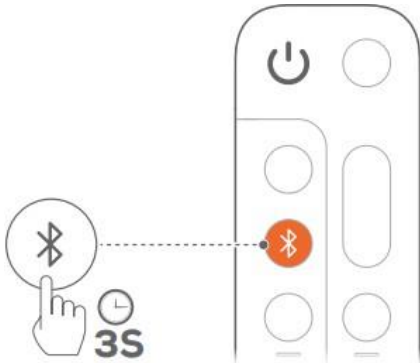



1. Bluetooth kaynağında, “BT PAIRING” görüntülenene kadar soundbardaki ← veya uzaktan kumandadaki ⌘ düğmesini basılı tutunuz.

→ Soundbar, Bluetooth eşleştirme moduna girer.

2. “5.2.1 Bir Bluetooth cihazı bağlayın” altındaki 2. Adımı izleyiniz.

- Cihaz soundbar ile daha önce eşleştirilmişse, önce cihazda “JBL BAR 1000_XXXX” eşleştirmesini kaldırınız.

NOTLAR:

– Soundbar ile Bluetooth cihazı arasındaki mesafe 10 m'yi aşarsa Bluetooth bağlantısı kesilir.

– Elektronik cihazlar radyo parazitine neden olabilir. Mikrodalgalar ve kablosuz LAN cihazları gibi elektromanyetik dalgalar oluşturan cihazlar Soundbar'dan uzak tutulmalıdır.



5.3 Ev ađınızla bađlantı

Wi-Fi veya Ethernet kablosu aracılıđıyla soundbar'ı ev ađınıza bađlayınız. JBL One uygulaması ve desteklenen akıř hizmetleri (Dahili Chromecast, AirPlay ve Alexa) ile soundbar, akıllı telefonlarda veya tabletlerde soundbar hoparlörleri aracılıđıyla ses akıřı yapmanızı sađlar.

1. Soundbar'da Wi-Fi kurulum moduna giriniz:

- Açmak için herhangi bir düđmeye basınız (Bkz. “7.1 Açılıř/Otomatik bekleme/Otomatik uyandırma”).

→ Soundbar bir ađa bađlı deđilse, ekranda “**HELLO**” ve ardından “**SETUP WIFI**” görüntülenir.

→ Wi-Fi kurulum moduna yeniden girmek için + ve - düđmelerini “**SETUP WIFI**” görüntülenene kadar basılı tutunuz.

2. Android veya iOS cihazınızda, soundbar'ı ev Wi-Fi ađınıza ekleyiniz.

a) Android veya iOS cihazınızı ev Wi-Fi ađınıza bađlayınız. JBL One uygulamasını indiriniz.

b) Kurulumu tamamlamak için uygulama talimatlarını izleyiniz.

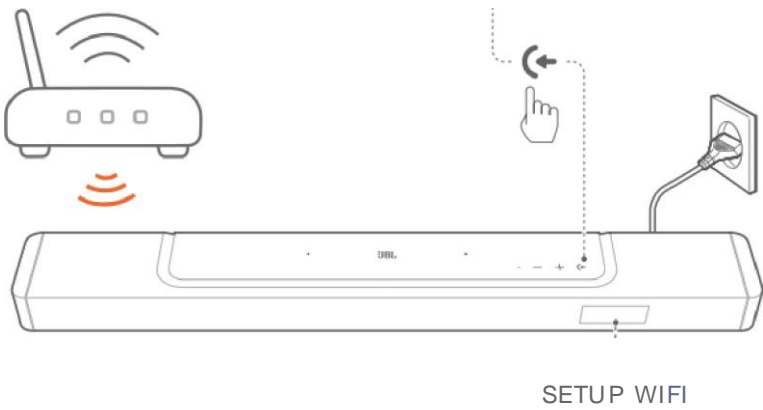
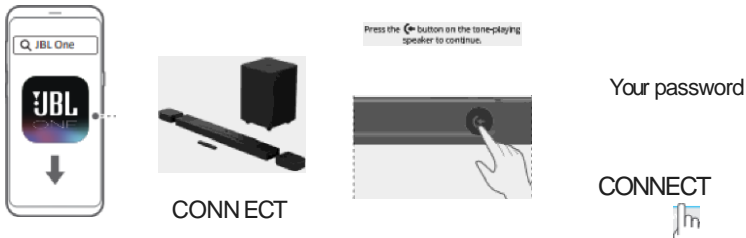
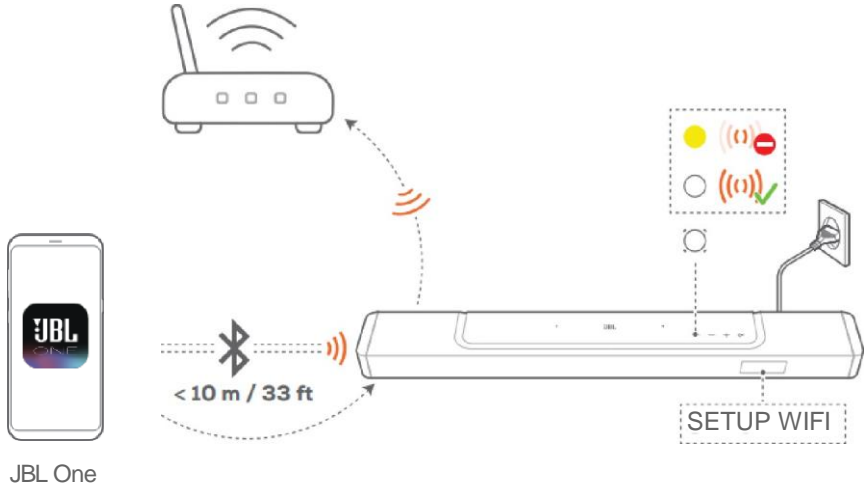



3. Gerekirse, soundbar'ı ev ađınıza bađlamak iin bir Ethernet kablosu kullanın.

- Kurulum sırasında yaptığınızla aynı ađa bađlandıđınızdan emin olun.

NOTLAR:

- Android veya iOS cihazınızda, soundbara JBL One uygulamasında ad verebilirsiniz.
- iOS aygıtınızda, soundbarı Apple Home uygulamasına ekleyin ve diđer AirPlay 2 uyumlu hoparlörlerle birlikte yönetin.
- iOS cihazınızda, soundbar ev Wi-Fi ađınıza eklendiyse, AirPlay uyumlu bir uygulamadan AirPlay akışını başlatabilirsiniz (Bkz. “7.7 AirPlay ile alma”).
- evrimii mzik akışı hizmetlerinin kullanılabilirliđi lkeye gre deđiřir.
- Bazı özellikler, tm lkelerde mevcut olmayan abonelikler veya hizmetler gerektirir.

6. SETUP

1. Ayrılabilir arka hoparlörleri ve subwoofer'ı bağlayın

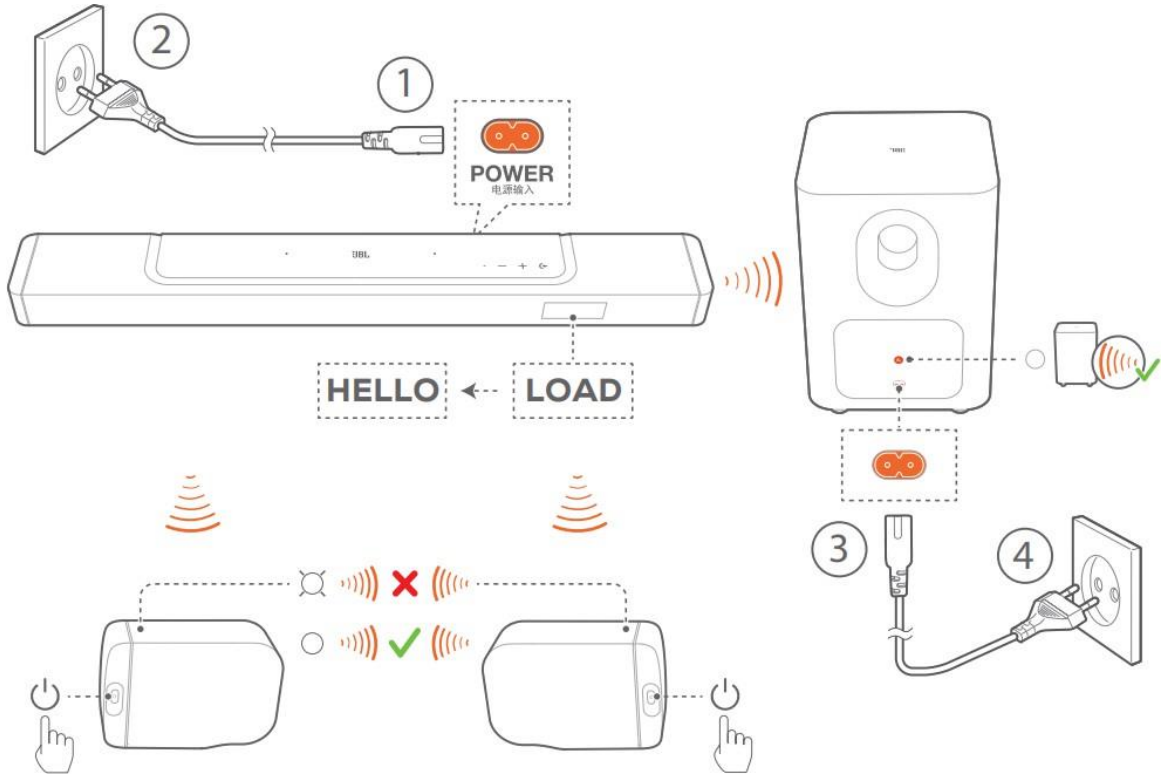



1. Sağlanan güç kablosunu kullanarak soundbarı güce bağlayınız.

-->Soundbar üzerindeki ekranda “LOAD” ve ardından “HELLO” görüntülenir.

2. Bağlantıyı başlatmak için aşağıdakileri yapınız:

- Sağlanan güç kablolarını kullanarak subwoofer'ı güce bağlayınız;

- Sökülebilir hoparlörleri soundbara yerleştiriniz veya soundbara hızlı bir şekilde yeniden bağlanmak için çıkarılabilir hoparlörlere basınız.

-->Soundbar, subwoofer'ı otomatik olarak bağlar.

Bağlı: , subwoofer'da sabit beyaza döner.

-->Soundbar, ayrılabilir hoparlörleri otomatik olarak bağlar.

Bağlı: Çıkarılabilir hoparlörlerde durum göstergesi sabit beyaza (○) döner.



NOTLAR:

- Yalnızca verilen güç kablolarını kullanınız.
- Güç kaynağına bağlamadan önce diğer tüm bağlantıları tamamladığınızdan emin olunuz (Bkz. “5.1 TV ve dijital cihazlarınızla bağlantı”).

6.2 Ayrılabilir hoparlörleri şarj edin

Çıkarılabilir surround hoparlörlerin pili bittiğinde, soundbar ile kablosuz bağlantıları kaybolur. İki ayrılabilir hoparlörü ilk kez kullandığınızda, yeterli pil gücü sağlamak için bunları 3 saatten fazla şarj ediniz.

-->Pil gücü azaldığında, çıkarılabilir surround hoparlörlerde durum göstergesi kırmızı renkte yanıp söner ve soundbarda “REAR SPKR LOW BATT” görüntülenir.

-->Pil gücü bittiğinde, soundbarda “DOCK REAR SPKR” görüntülenir.

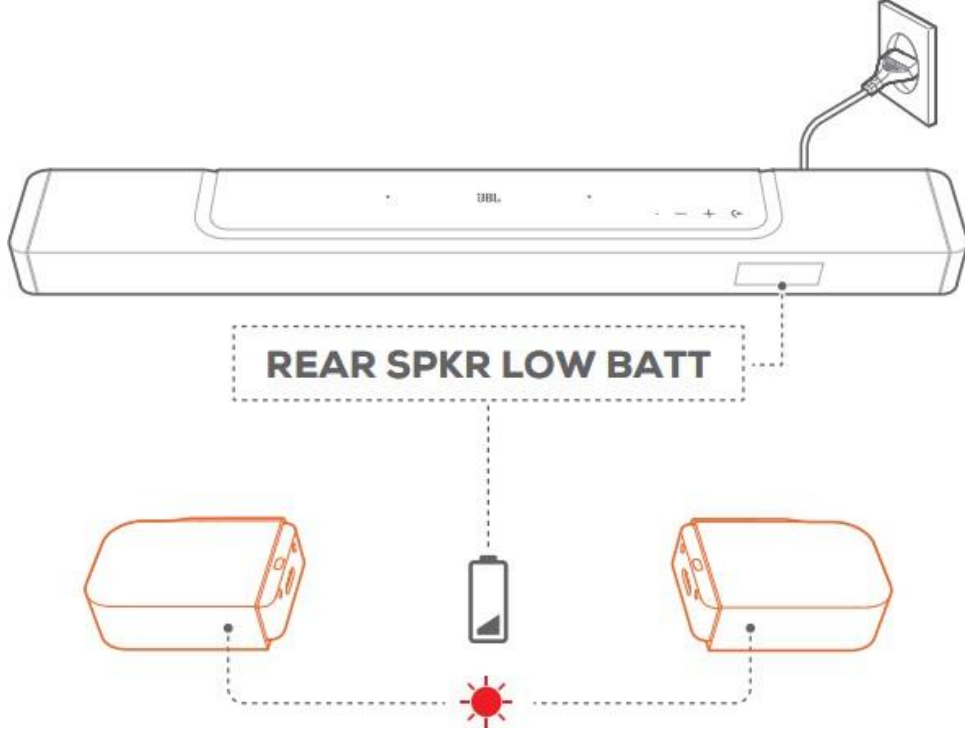

6.2.1 Ayrılabilir hoparlörleri yerleştirerek şarj edin

Sökülebilir hoparlörleri soundbar'a taktığınızda şarj başlar.

-->Soundbar bekleme moduna geçtiğinde ● açılır;
Çıkarılabilir hoparlörler tamamen şarj olduğunda ● kapanır.

-->Boş pilin tamamen şarj olması yaklaşık 3,5 saat sürer.

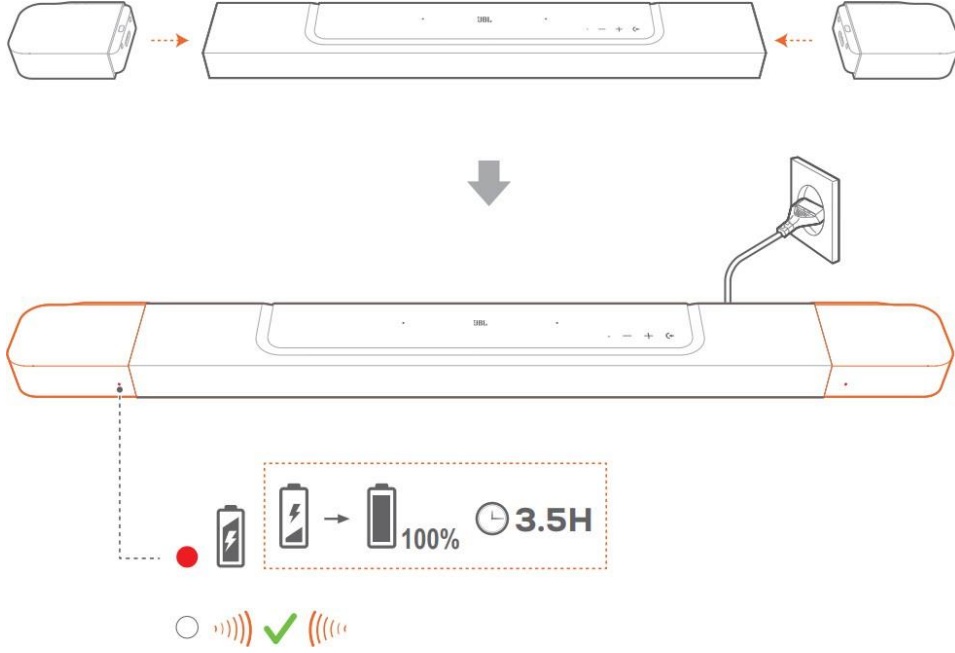

6.2.2 USB kablosuyla şarj edin

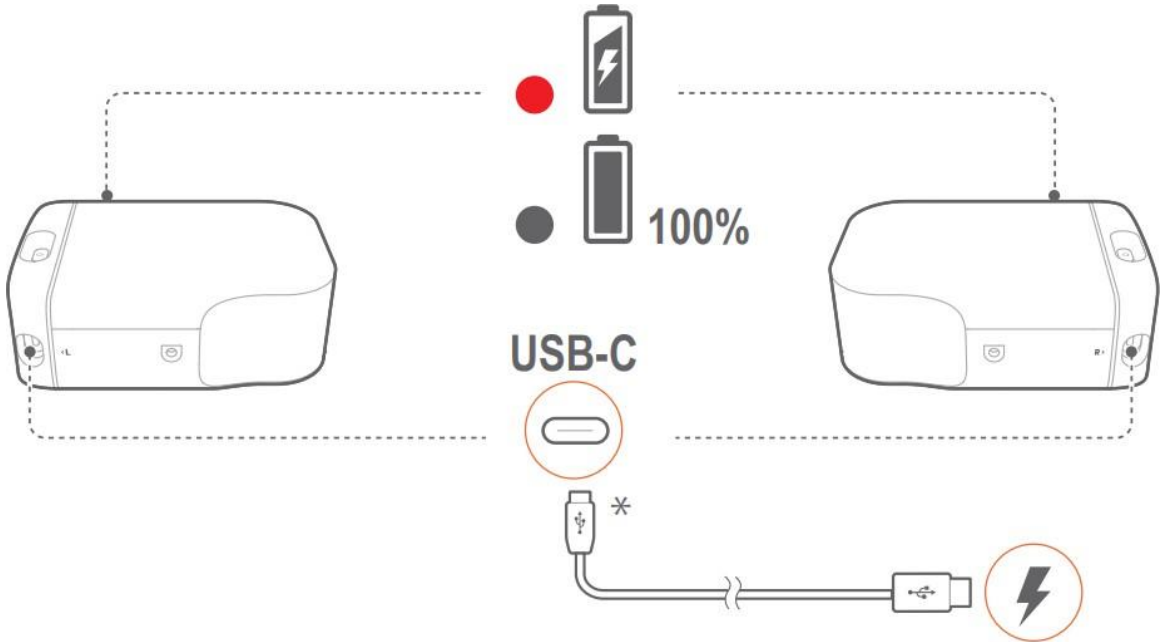



- Ayrılabilir hoparlörleri sırasıyla güce bağlamak için bir USB-C kablosu kullanınız.
- Çıkarılabilir hoparlörler için durum göstergesi, hem pil gücünün hem de kablosuz bağlantının durum göstergesi için kullanılır (Bkz. “3.2 Ayrılabilir hoparlörler”).

NOTLAR:

– * USB-C kablosu ayrı satılır.

3. 3D surround ses

1. Ses kalibrasyonu

Benzersiz dinleme ortamınız için 3D surround ses deneyiminizi optimize ediniz.

Ses kalibrasyonu için aşağıdakileri yapınız:

- Odanızın sessiz olduğundan emin olunuz;
- Soundbar'ın ve iki ayrılabilir arka hoparlörün, aralarında herhangi bir engel olmadan tam olarak birbirini görebilecek konumda olduğundan emin olunuz.
- Sol ve sağ arka hoparlörlerin, soldaki L hoparlörün ve sağdaki R hoparlörün doğru yerleştirildiğinden emin olunuz.

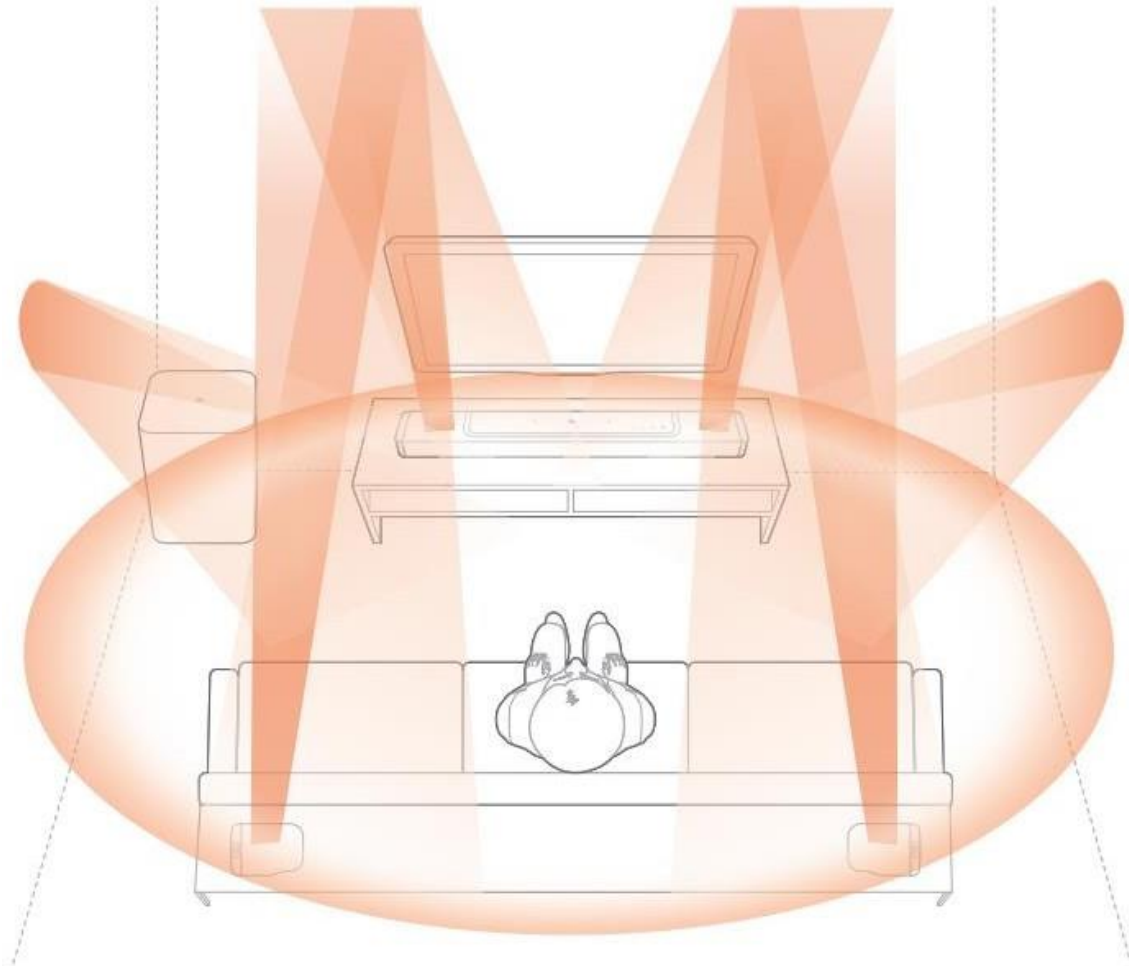

1) Dinleme bölgesini kalibre ediniz

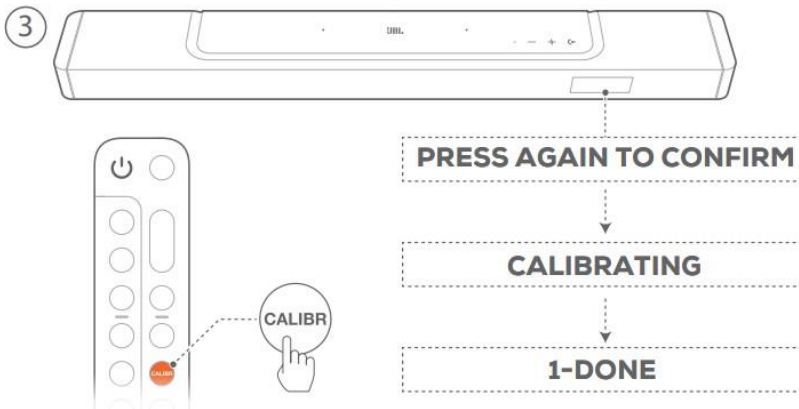
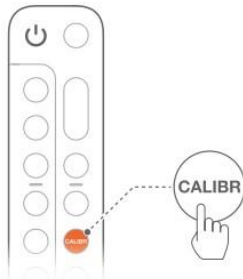
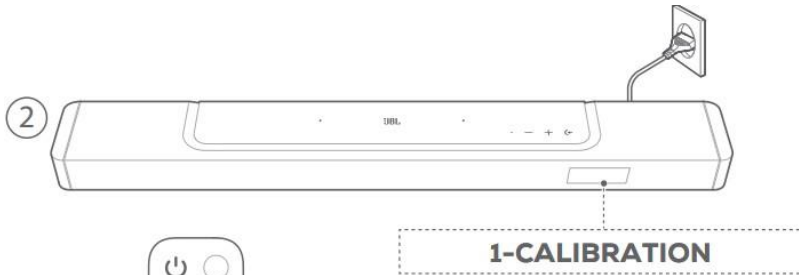
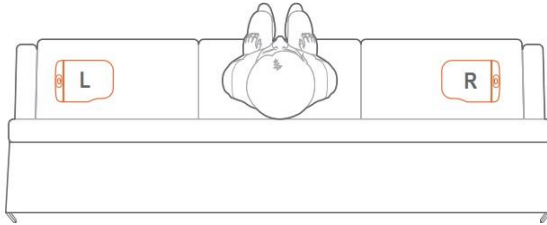



1. Ayrılabilir arka hoparlörleri oturma konumunuzun yanına yerleştiriniz.

- İki ayrılabilir hoparlörün soundbar'a bağlı olduğundan emin olunuz (Bkz. “6.1 Ayrılabilir arka hoparlörleri ve subwoofer'ı bağlayınız”).

2. Uzaktan kumandada, kalibrasyonu başlatmak için CALIBR'a basınız.

-->Soundbar'da “1-CALIBRATION” görüntülenir.

3. “ONAYLAMAK İÇİN TEKRAR BASIN” görüntülendiğinde, CALIBR'a tekrar basınız.

-->Geri sayım 5'ten 1'e başlar.

-->Kalibrasyon tonu duyulur. Ses kalibrasyonu başlar.

“KALİBRASYON”: Kalibrasyon devam ediyor

“1-DONE”: Dinleme bölgesinin kalibrasyonu başarıyla tamamlandı.

2) Hoparlör konumunu kalibre ediniz





1. Çıkarılabilir arka hoparlörleri istediğiniz yere yerleştiriniz.

2. Uzaktan kumandada CALIBR'a basınız.

-->Soundbar'da "2-CALIBRATION" görüntülenir.

-->Geri sayım 5'ten 1'e başlar.

-->Kalibrasyon tonu duyulur. Ses kalibrasyonu başlar.

"KALİBRASYON": Kalibrasyon devam ediyor

"2-DONE": Hoparlör konumunun kalibrasyonu başarıyla tamamlandı.

NOTLAR:

– Ses kalibrasyonu sırasında,  ve CALIBR dışında uzaktan kumanda üzerindeki tüm düğmeler devre dışı bırakılır.

6.3.2 Dolby Atmos® / DTS:X®

Dolby Atmos veya DTS:X ile, güçlü 3D ses deneyimi için tepeden ses dağıtımı sağlanır.

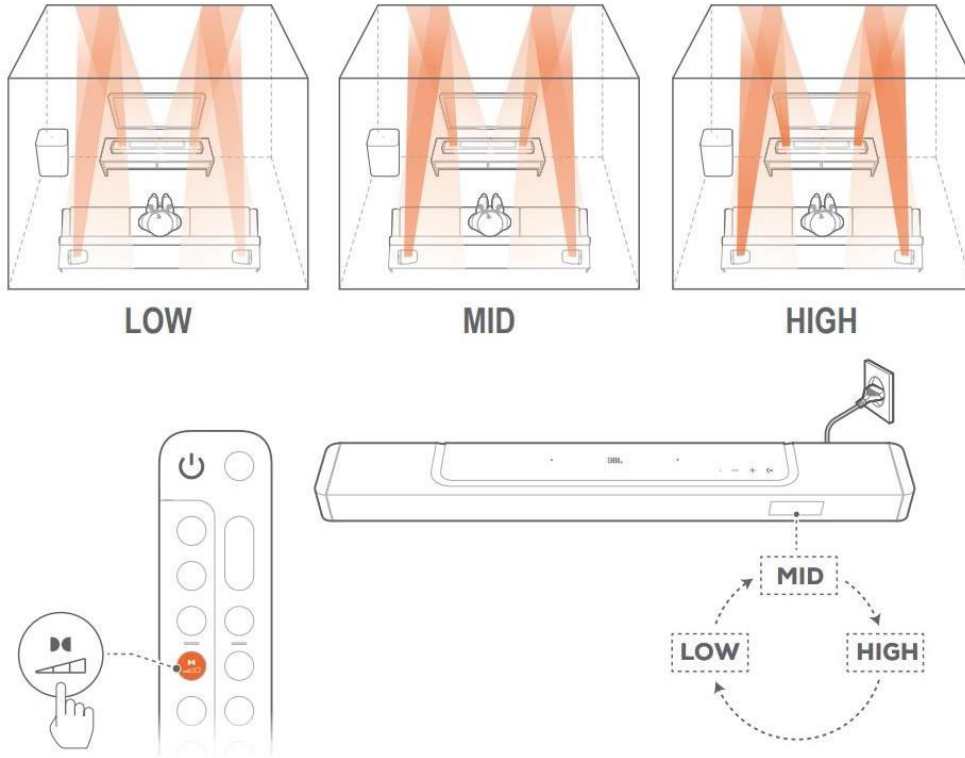

1. Dolby Atmos veya DTS:X'in surround sesini çalmak için Blu-ray oynatıcınızı veya akış cihazınızı "5.1 TV'niz ve dijital cihazlarınızla bağlantı" bölümünde açıklandığı şekilde bağlayınız ve oynatınız.

2. Dolby Atmos veya DTS: X için uygun gücü seçmek için orta (varsayılan), yüksek veya düşük arasında geçiş yapmak için uzaktan kumandadaki  düğmesine basınız.

NOTLAR:

– Atmos veya DTS:X ses efektleri sırasıyla yalnızca Dolby veya DTS:X ses içeriğinde mevcuttur.

6.3.3 Arka ayar

Ayrılabilir arka hoparlörlerin ikisi de yerinde değilken, surround ses seviyesini seçebilirsiniz.

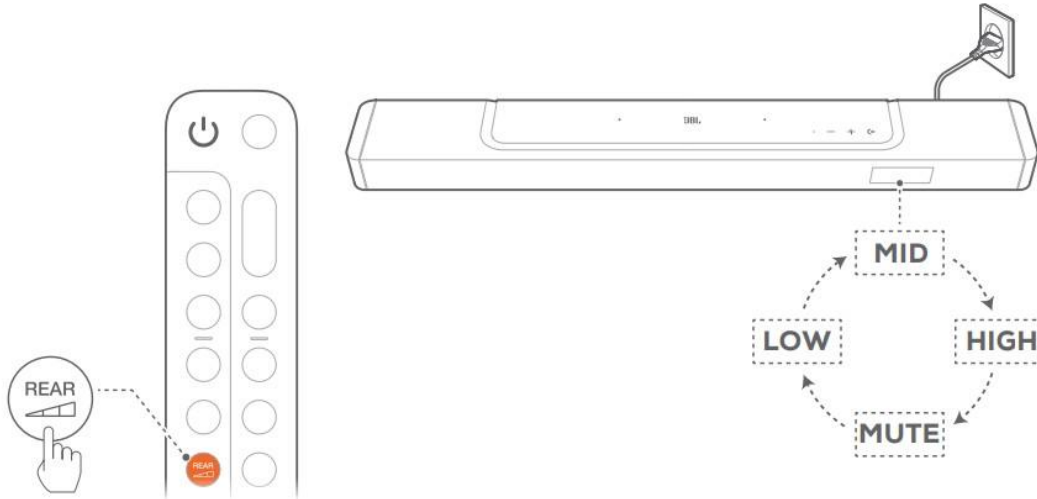
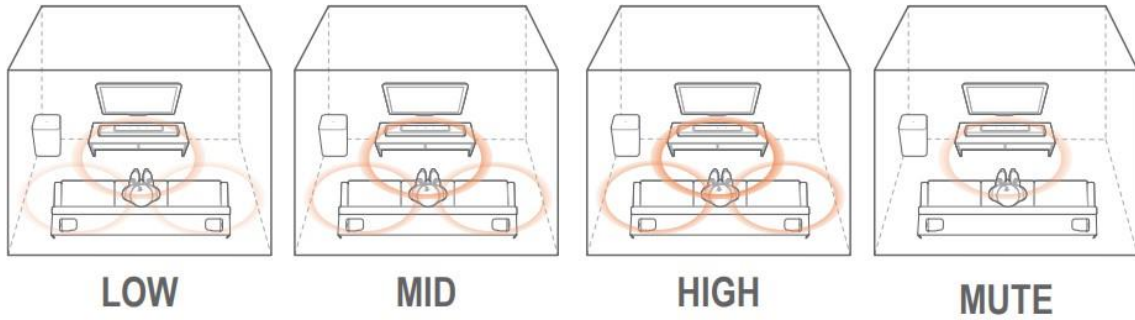



1. Soundbar ve ayrılabilir arka hoparlörlerin kablosuz olarak bağlı olup olmadığını kontrol ediniz (Bkz. “6.1 Ayrılabilir arka hoparlörleri ve subwoofer'ı bağlayın”).

2. Çevre sesi seviyeleri arasında geçiş yapmak için uzaktan kumandada  düğmesine basınız.

-->“ORTA” / “HIGH” / “MUTE” / “LOW” görüntülenir (Varsayılan: “ORTA”).

-->Sökülebilir arka hoparlörler soundbar'a takılmışsa “UNDOCK REAR SPKR” görüntülenir.

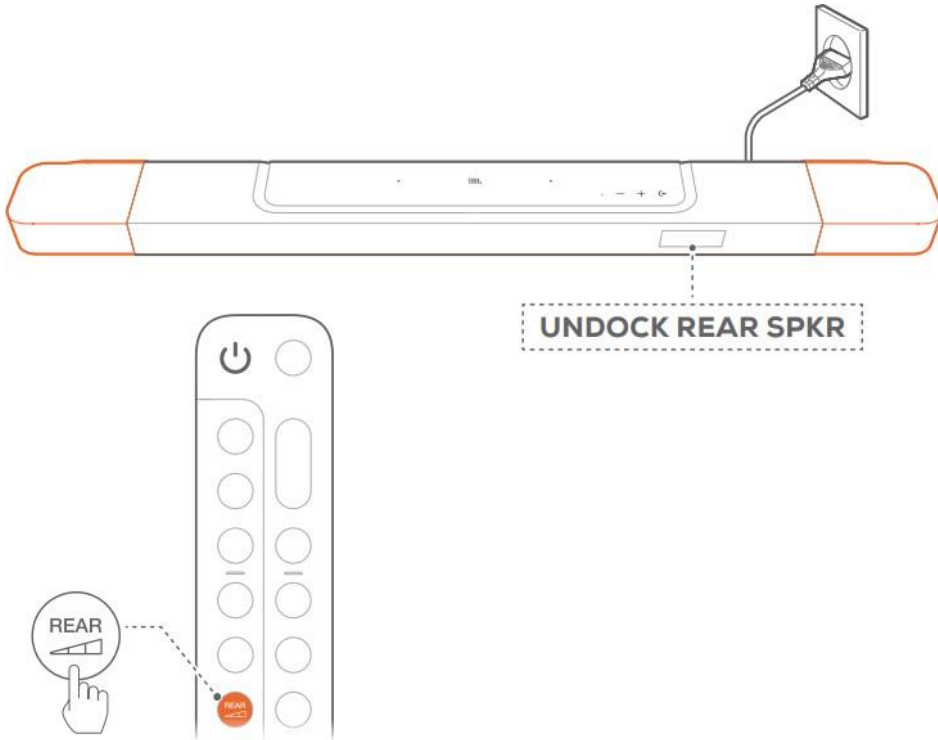

6.3.4 Bas ayarı

Gerektiğinde bas ayarı yapabilirsiniz.

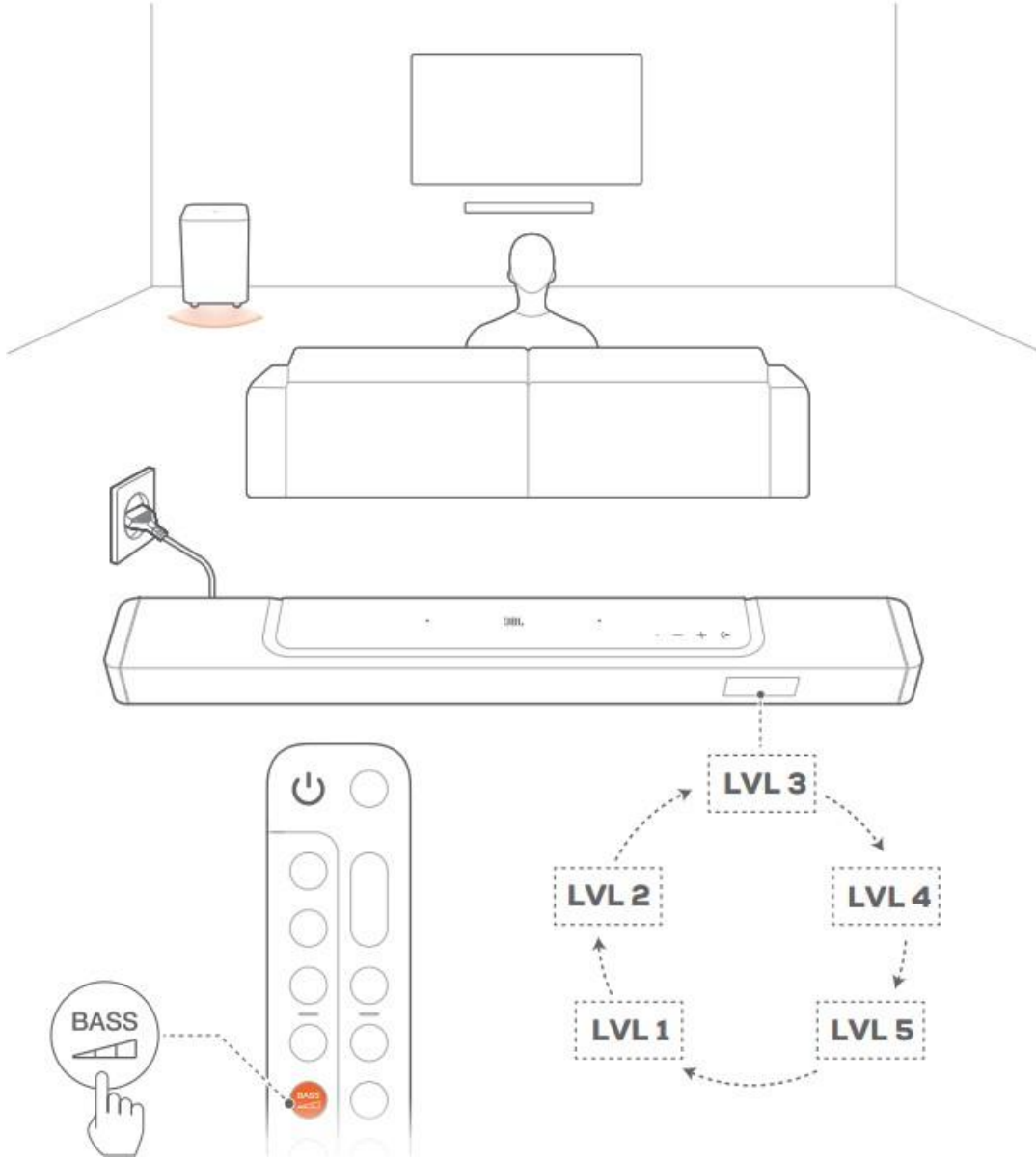



- Uzaktan kumandada, bas seviyeleri arasında geiş yapmak için  düğmesine basınız.
-->“LVL1” ila “LVL 5” görüntülenir (Varsayılan: “LVL 3”).

7. OYNA

1. Açılış/Otomatik bekleme/Otomatik uyandırma

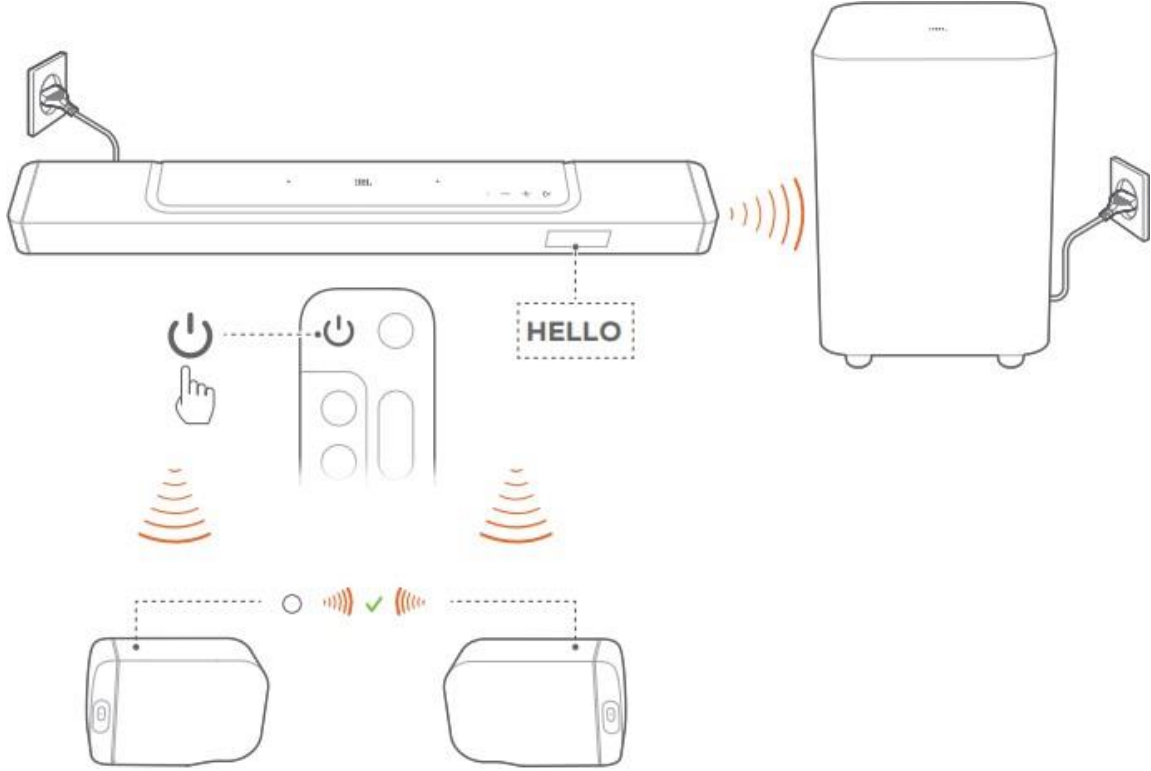

1. Açma

- Açmak için soundbar veya uzaktan kumanda üzerindeki herhangi bir düğmeye basınız.

-->“HELLO” görüntülenir.



-->Subwoofer otomatik olarak

soundbara yeniden bağlanır. Bağlı:  düz beyaza döner.

-->Ayrılabilir hoparlörler otomatik olarak soundbar'a yeniden bağlanır. Bağlı: Durum göstergesi sabit beyaza döner (○)

7.1.2 Otomatik bekleme

Soundbar 10 dakikadan uzun bir süre etkin olmazsa, otomatik olarak bekleme moduna geçecektir. “STDBY” görüntülenir.



-->Subwoofer da bekleme moduna geçer ve  sabit sarıya döner.

-->Ayrılabilir hoparlörler bekleme moduna geçer ve kablosuz bağlantı durumu için durum göstergesi kapanır.

-->Soundbar'ı bir sonraki açışınızda, en son seçilen kaynağa döner.



NOTLAR:

– Sökülebilir hoparlörlerde, kapatmak için  düğmesini 3 saniyeden fazla basılı tutunuz; Soundbar'a yeniden bağlanmak için 'e tekrar basınız.

7.1.3 Otomatik uyandırma

Bekleme modunda, soundbar ne zaman otomatik olarak uyanır?

- Soundbar, HDMI ARC bağlantısı aracılığıyla TV'nize bağlı ve TV'niz açık;
- Soundbar, HDMI ARC bağlantısı ve HDMI bağlantısı aracılığıyla TV'nize bağlanır, ayrıca set üstü kutu, DVD/Blu-ray oynatıcı veya oyun konsolu gibi dijital cihazınıza bağlanır ve dijital cihazınız değiştirilir üzerinde;
- soundbar ev ağınıza bağlıdır ve ses, JBL One uygulaması, dahili Chromecast, AirPlay veya Alexa üzerinden müzik akışı hizmetleri aracılığıyla soundbara aktarılır.

7.2 TV kaynağından oynatma

Soundbar bağlıken, soundbar hoparlörlerinden TV sesinin keyfini çıkarabilirsiniz.

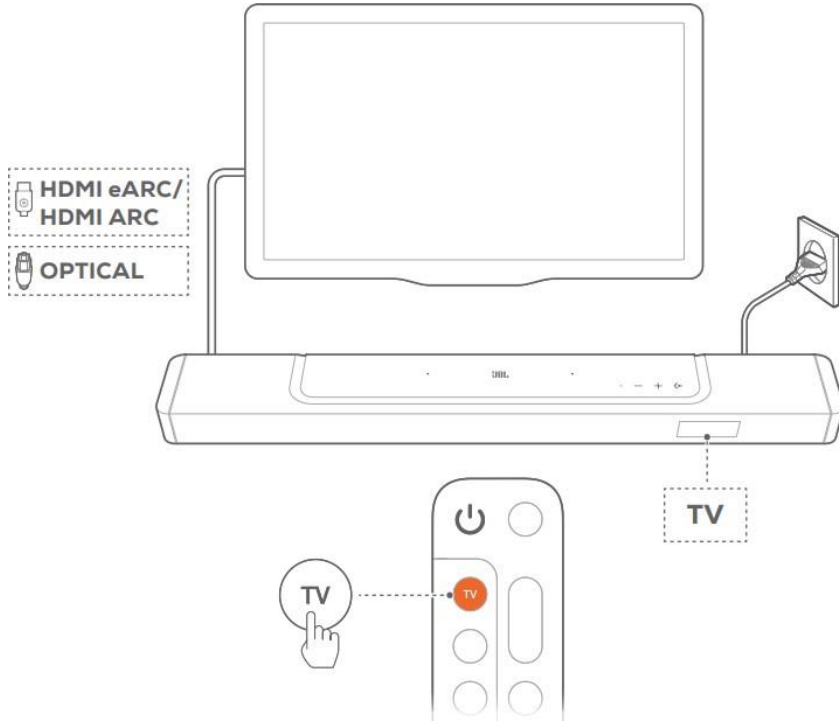

1. TV'nizin harici hoparlörleri destekleyecek şekilde ayarlandığından ve dahili TV hoparlörlerinin sesinin kapalı olduğundan emin olunuz. Daha fazla bilgi için TV'nizin kullanım kılavuzuna bakınız.

2. Soundbar'ın TV'nize doğru şekilde bağlandığından emin olunuz (Bkz. “5.1 TV'niz ve dijital cihazlarınızla bağlantı”).



3. TV kaynağını seçmek için soundbarda

← düğmesine veya uzaktan kumandada TV'ye basınız.

-->“TV”: TV kaynağı seçilir.

- Fabrika ayarlarında TV kaynağı varsayılan olarak seçilir.

NOTLAR:

– Soundbar TV'nize hem HDMI kablosu hem de optik kablo ile bağlıysa, TV bağlantısı için HDMI kablo kaynağı seçilir.

7.2.1 TV uzaktan kumanda kurulumu

TV uzaktan kumandanızı hem TV'niz hem de soundbar için kullanmak için TV'nizin HDMI-CEC'yi desteklediğini kontrol ediniz. TV'niz HDMI-CEC'yi desteklemiyorsa, “TV uzaktan kumanda IR öğrenme” altındaki adımları izleyiniz.

HDMI-CEC

TV'niz HDMI-CEC'yi destekliyorsa, TV kullanım kılavuzunda belirtilen işlevleri etkinleştiriniz.

Soundbarınızdaki ses +/-, sessize alma/açma ve güç açma/bekleme işlevlerini TV uzaktan kumandası aracılığıyla kontrol edebilirsiniz.



TV uzaktan kumandası IR öğrenme

Kızılötesi öğrenme sayesinde, Kızılötesi TV uzaktan kumandanız, soundbar'ın bazı komutlarını öğrenebilir.

1. Soundbar üzerinde, “LEARNING” görüntülenene kadar ← ve + düğmelerini basılı tutunuz.

-->TV uzaktan kumanda öğrenme moduna girersiniz.

2. TV uzaktan kumandanızı soundbarınıza doğrultunuz. TV uzaktan kumandanızdaki düğmeleri çalıştırmak için ekran talimatlarını izleyiniz:

- Soundbar'da “POWER”, “VOL+”, “VOL-” veya “MUTE” dan herhangi biri görüntülendiğinde, TV uzaktan kumandanızda istediğiniz düğmeye basınız.

-->“BİTTİ”: Soundbar düğmesinin işlevleri TV'nizin uzaktan kumanda düğmeleri tarafından öğrenilir.

-->Soundbar en son seçilen kaynağa döner.

- TV uzaktan kumanda öğrenme modunu durdurmak ve çıkmak için, “EXIT LEARNING” görüntülenene kadar soundbar üzerindeki ← ve + düğmelerini basılı tutunuz.

-->Öğrenilen işlevler atılır.

NOTLAR:

– 30 saniye boyunca herhangi bir işlem yapılmazsa, soundbar TV uzaktan kumanda öğrenme modundan otomatik olarak çıkar. Öğrenilen işlevler atılır.

7.3 HDMI IN kaynağından oynatma

Soundbar gösterildiği gibi bağlandığında, dijital cihazınız TV'nizde video ve soundbar hoparlörlerinden ses oynatabilir.

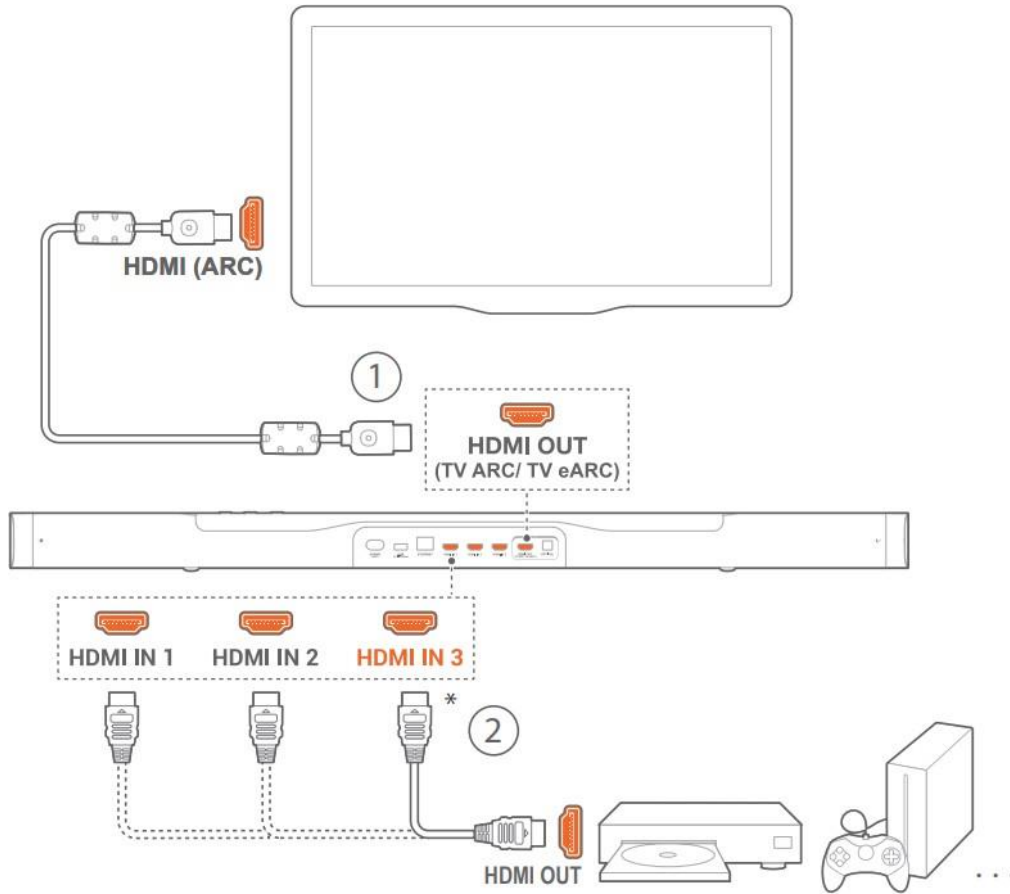



1. Soundbar'ın TV'nize ve dijital cihazınıza doğru şekilde bağlandığından emin olunuz (Bkz. “5.1 TV'niz ve dijital cihazlarınızla bağlantı”).

2. Dijital cihazınızı açın.

-->TV'niz ve soundbarınız bekleme modundan çıkar ve otomatik olarak giriş kaynağına geçer.

- Soundbar'da HDMI IN kaynağını seçmek için, soundbar'da ↶ veya uzaktan kumandada HDMI arasında geçiş yapınız.

3. TV'nizi bekleme moduna alınız.

-->Soundbar ve kaynak cihaz bekleme moduna geçirilir.



NOTLAR:

– Tüm HDMI-CEC cihazlarıyla tam uyumluluk garanti edilmez.

7.4 Bluetooth kaynağından oynatma

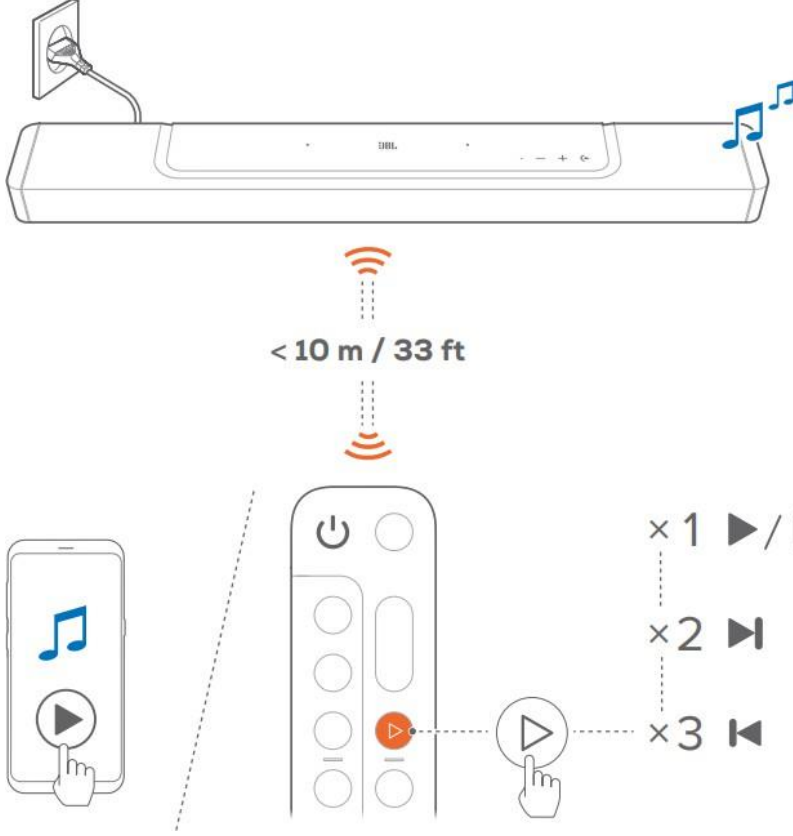
Bluetooth aracılığıyla, Bluetooth cihazınızdaki sesi soundbar'a aktarınız.



1. Soundbar'ın Bluetooth cihazınıza doğru şekilde bağlandığını kontrol ediniz (Bkz. “5.2 Bluetooth bağlantısı”).
2. Bluetooth kaynağını seçmek için soundbarda 'e veya uzaktan kumandada 'ye basınız.
3. Bluetooth cihazınızda ses çalmayı başlatınız.
 - Alternatif olarak, oynatmayı kontrol etmek için uzaktan kumandadaki  düğmesine basınız.



4. Soundbar, uzaktan kumanda veya Bluetooth cihazınızda ses seviyesini ayarlayınız.

7.5 JBL One uygulamasıyla oynayınız

JBL One uygulaması aracılığıyla, çevrimiçi müzik hizmetlerinden soundbara ses akışı gerçekleştiriniz.

1. Soundbarda,

- Soundbar'ın ev ağınıza doğru şekilde bağlandığını kontrol ediniz (Bkz. “5.3 Ev ağıyla bağlantı”).

2. Android veya iOS cihazınızda,

a) Android veya iOS cihazınızın soundbar ile aynı ağa bağlı olup olmadığını kontrol ediniz.

b) JBL One uygulamasını başlatınız, müzik seçmek için mevcut *müzik akış servislerine göz atınız ve ardından bağlı soundbar'da müzik akışını başlatınız.

- Mevcut müzik servislerinin entegre müzik kitaplığı ile müziği keşfetmek için arama kutusunu kullanın.

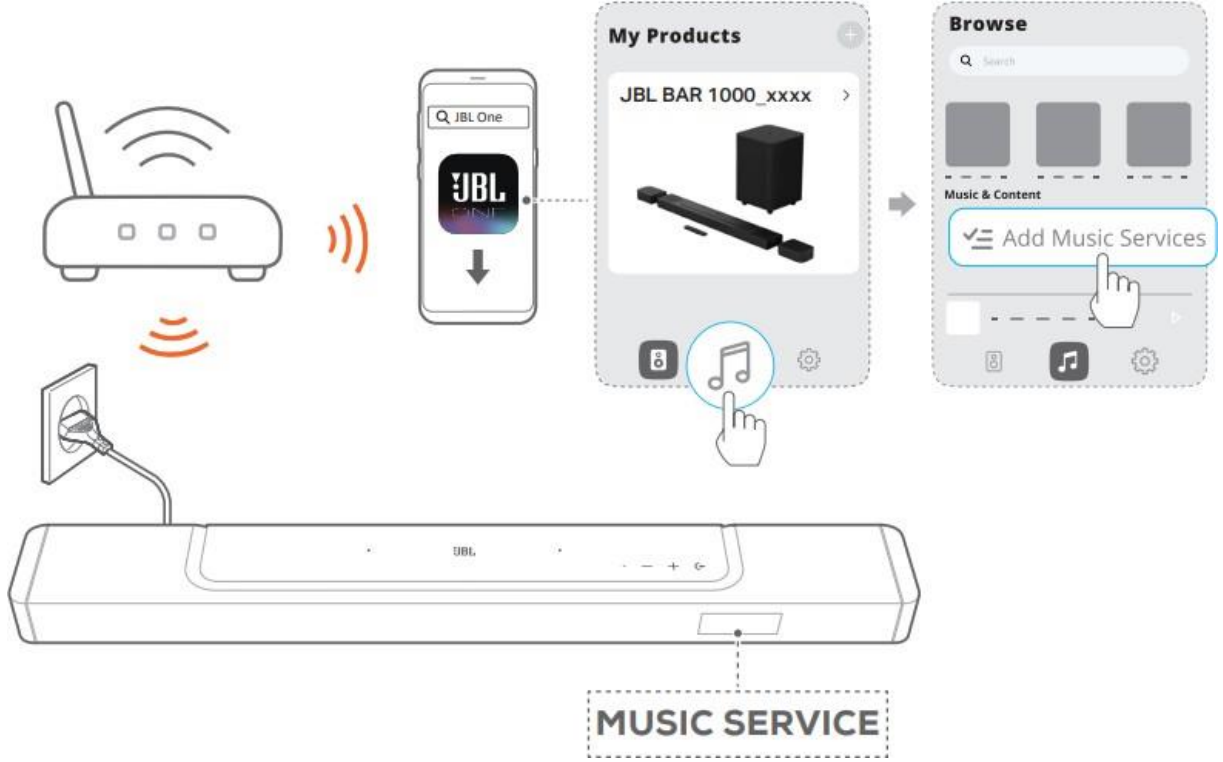

3. Müzik çalma işleminden çıkmak için diğer kaynaklara geçiniz.

NOTLAR:

– *Abonelik gerekli olabilir ve JBL One uygulaması tarafından sağlanmayabilir.

♡ (Moment) düğmesiyle ön ayarlarınıza erişiniz

Uzaktan kumandadaki  düğmesine basarak JBL Oneapp üzerinde kişiselleştirdiğiniz çalma listesine ve hoparlör ayarlarına erişebilirsiniz.

1. JBL One uygulamasında,

-  (Moment) özelliğini kişiselleştiriniz.

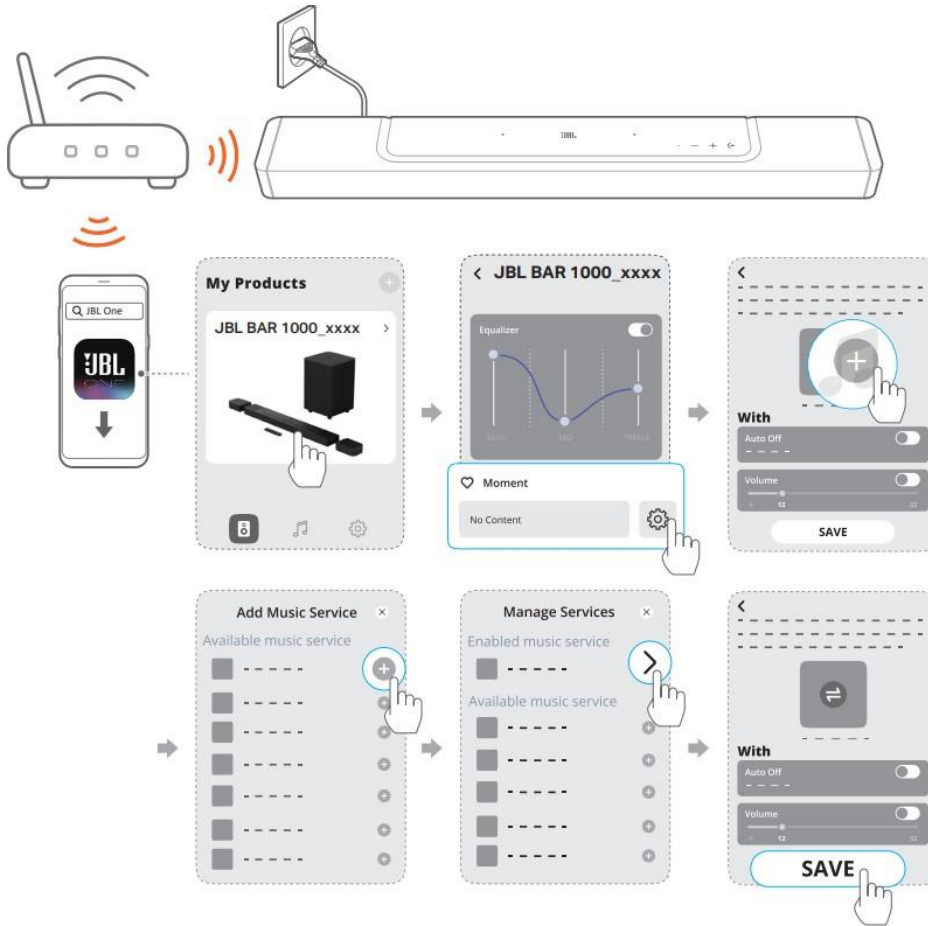

2. Soundbarda,

- Kişiselleştirilmiş çalma listesine ve hoparlör ayarlarına erişmek için uzaktan kumandadaki ♥ düğmesine basınız.

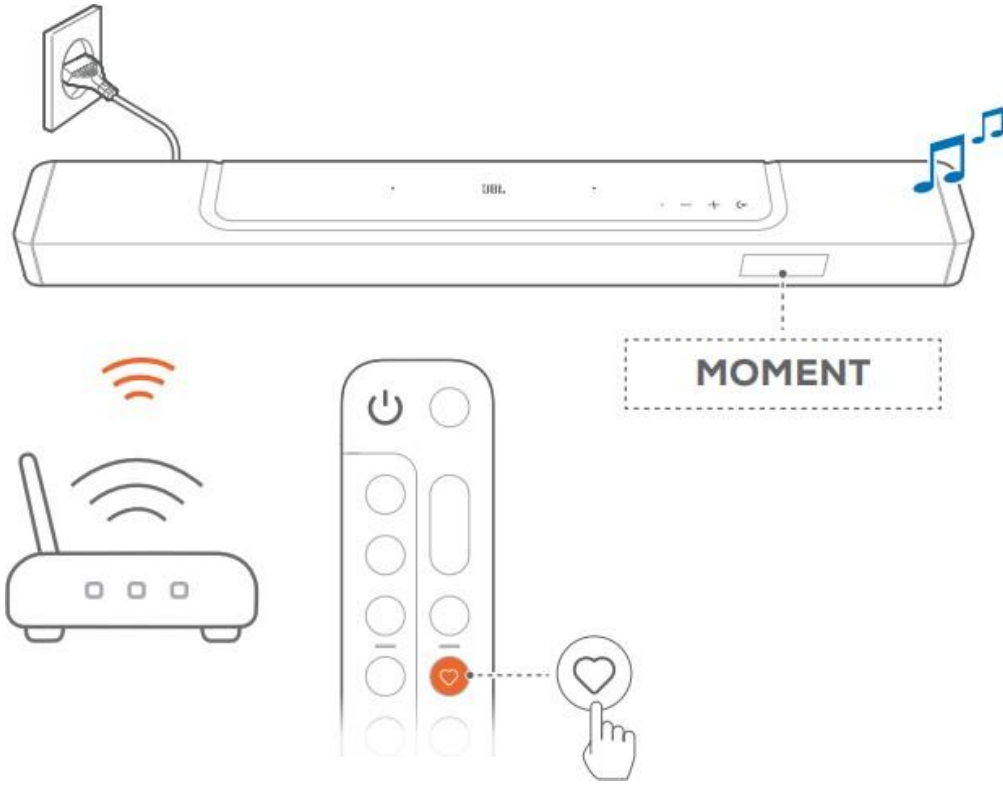

7.6 Dahili Chromecast ile oynayın

Dahili Chromecast aracılığıyla, Android veya iOS cihazınızdaki sesi soundbar'a aktarınız.

1. Soundbarda,

- Soundbar'ın ev ağınıza doğru şekilde bağlandığını kontrol ediniz (Bkz. “5.3 Ev ağıyla bağlantı”).

2. Android veya iOS cihazınızda,

a) Android veya iOS cihazınızın soundbar ile aynı ağa bağlı olup olmadığını kontrol ediniz.

b) JBL One uygulamasını başlatın ve dahili Chromecast'in akış hizmetini etkinleştirdiğinizi kontrol ediniz.



c) Chromecast özellikli bir uygulamada müzik çalınız, yayımla simgesine  dokununuz ve bağlı soundbarı seçiniz.

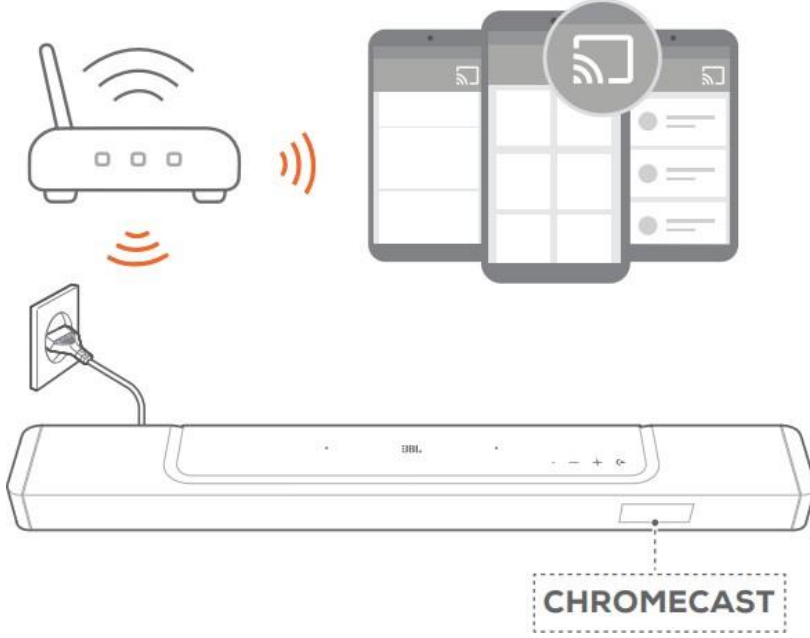

3. Müzik çalma işleminden çıkmak için diğer kaynaklara geçiniz.

7.7 AirPlay ile Oynat

AirPlay aracılığıyla, iOS cihazınızdaki sesi soundbar'a aktarınız.

1. Soundbarda,

- Soundbar'ın ev ağınıza doğru şekilde bağlandığını kontrol ediniz (Bkz. “5.3 Ev ağıyla bağlantı”).

2. iOS cihazınızda,

a) iOS cihazınızın soundbar ile aynı ağa bağlı olduğunu kontrol ediniz.

b) Bir iOS cihazında Kontrol Merkezine girmek için sağ üst köşeden aşağı kaydırınız. Bağlı soundbarı seçmek için 'e dokununuz ve ardından bir uygulamadan ses akışını başlatınız.

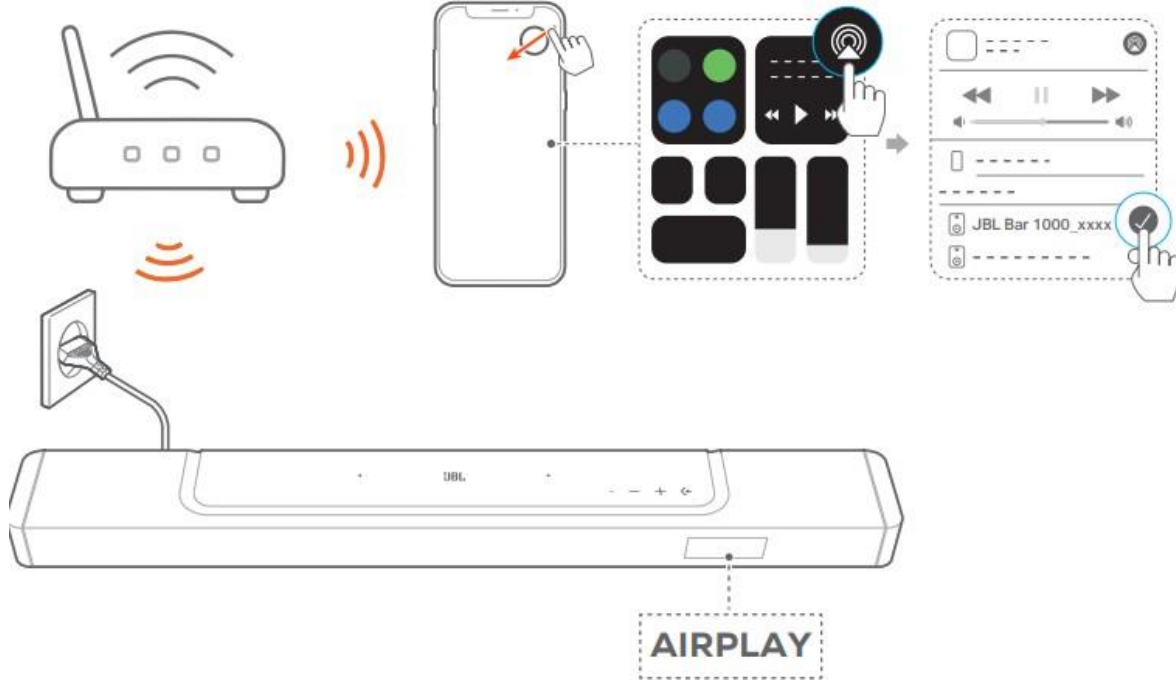

3. Müzik çalma işleminden çıkmak için diğer kaynaklara geçiniz.

7.8 Amazon Müzik ile Çalın

Alexa'ya bağlı soundbar ile Amazon Music kitaplığından soundbar'a müzik akışı yapabilirsiniz.

1. Soundbar'ın ev ağınıza doğru şekilde bağlandığını kontrol ediniz (Bkz. “5.3 Ev ağınıza bağlantı”).

2. Android veya iOS cihazınızda,

a) Android veya iOS cihazınızın soundbar ile aynı ağa bağlı olup olmadığını kontrol ediniz.

b) JBL One uygulamasını başlatınız ve Amazon Alexa'nın akış hizmetini etkinleştirdiğinizi kontrol ediniz.



3. Müzik çalmayı başlatmak için Amazon Alexa uygulamasını başlatınız.



- Amazon Müzik kitaplığına erişmek için Amazon Müzik uygulamasını açınız.
- JBL One uygulamasında etkinleştirdiğiniz aynı Alexa hesabından müzik çalmaya başladığınızdan emin olunuz. Daha fazla ayrıntı için Amazon Alexa uygulamasına bakınız.

NOTLAR:

- Soundbar, ses akışını destekleyebilir ve video akışını destekleyemez.

- Dahili Chromecast, AirPlay veya Alexa üzerinden oynatma sırasında, bağlı ikinci bir cihazda müzik oynamayı başlattığınızda, mevcut bağlı cihazda müzik oynatma duraklar.
- Soundbar, AirPlay sırasında evinizdeki Wi-Fi ve kablolu ağ arasında geçiş yaptığında, müzik çalma duraklar ve geniş bandın bant genişliği durumuna bağlı olarak birkaç dakika içinde devam eder. Ev kablolu ağınıza bağlantı için bkz. “5.3 Ev ağınızla bağlantı”.

7.9 Çok odalı oynatma

Çok odalı oynatma özelliğiyle, Android veya iOS cihazınızdaki müziği birden fazla Chromecast özellikli/AirPlay/Alexa hoparlöre aktarabilirsiniz.

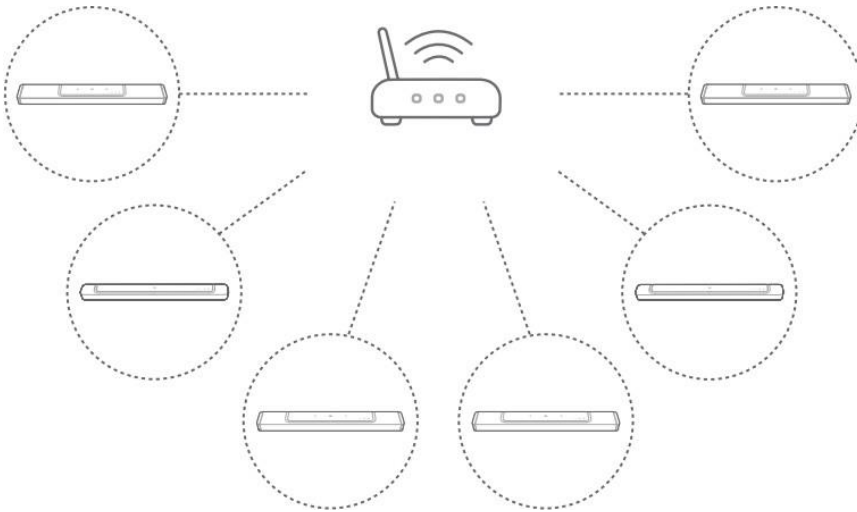



7.9.1 Dahili Chromecast

1. Google Home uygulaması aracılığıyla, birden çok Chromecast özellikli hoparlörü aynı ağa bağlayınız, bunları birden çok odaya atayınız ve gerektiği gibi gruplar oluşturunuz.
2. Akıllı telefonunuzda veya tabletinizde Chromecast özellikli bir uygulama çalıştırınız.
3. Müzik çalın.  düğmesine basınız ve gruplandırılmış hoparlörleri seçiniz.

NOTLAR:

- Google Home uygulamasında çok odalı bir hoparlör grubu oluşturmak için tüm hoparlörleri aynı ev ağına bağladığınızdan ve aynı Google giriş hesabını kullandığınızdan emin olunuz. Daha fazla ayrıntı için Google Home uygulamasına bakınız.
- Yerel ağınızın bant genişliğine bağlı olarak, 6 adede kadar Chromecast özellikli hoparlöre müzik akışı yapabilirsiniz.

7.9.2 AirPlay

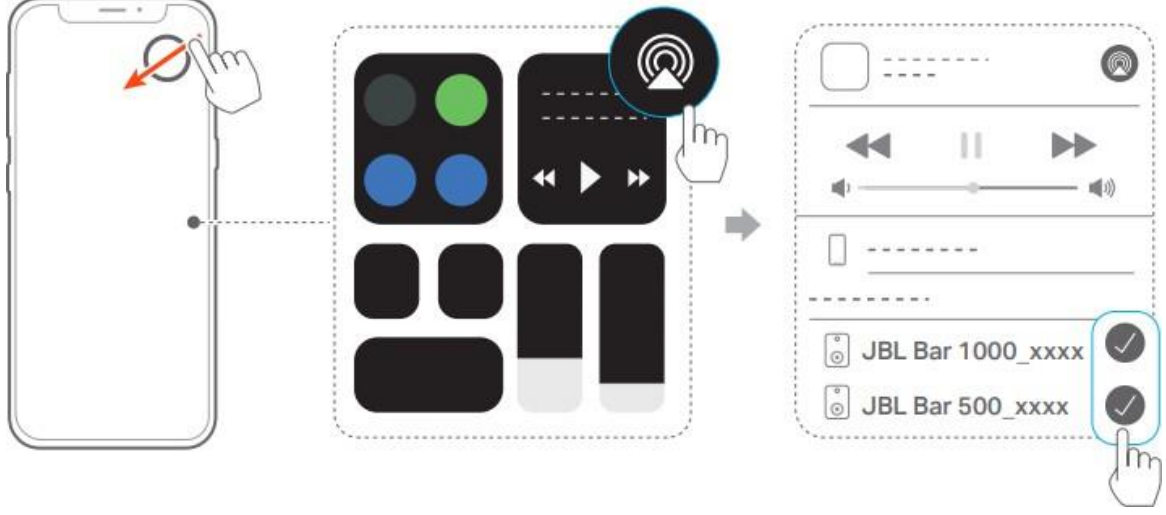

1. Bir iOS cihazında Kontrol Merkezi'ne giriniz.
2. Gerektiğinde birden çok bağılı hoparlörü seçmek için  'e dokununuz.
3. Bir uygulamadan müzik akışını başlatınız.

7.9.3 Alexa MRM: Çok Odalı Müzik

1. JBL One uygulaması aracılığıyla soundbarda Amazon Alexa'nın akış hizmetini etkinleştirdiğinizi kontrol ediniz.



2. Amazon Alexa uygulaması aracılığıyla, soundbar için bir Çok Odalı Müzik grubu oluşturunuz. Daha fazla bilgi için Amazon Alexa uygulamasına bakınız.

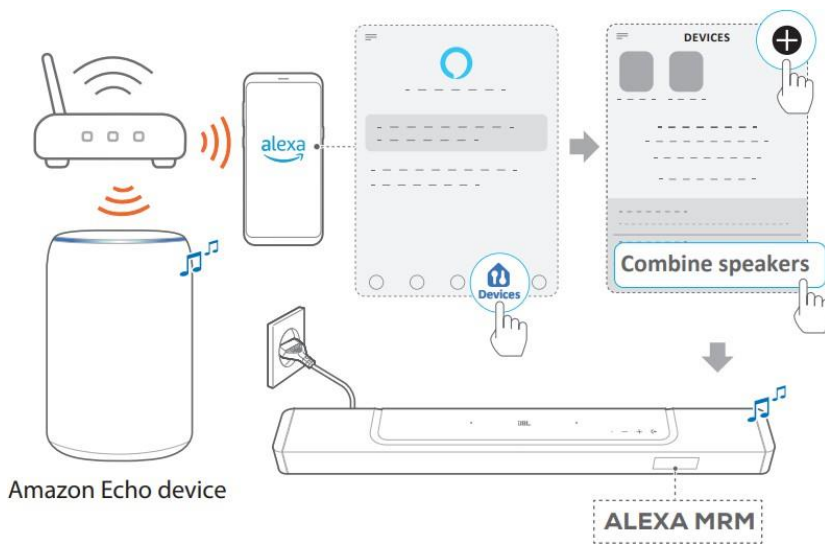



NOTLAR:

– Amazon Alexa uygulamasında çok odalı bir müzik grubu oluşturmak için tüm cihazları aynı ev ağına bağladığınızdan ve aynı Alexa oturum açma hesabını kullandığınızdan emin olunuz. Daha fazla ayrıntı için Amazon Alexa uygulamasına bakınız.

8. SES AYARLARI

1. Ses senkronizasyonu

Ses senkronizasyonu işleviyle, video içeriğinizden herhangi bir gecikme duyulmamasını sağlamak için ses ve videoyu senkronize edebilirsiniz.

1. Uzaktan kumandada TV'yi üç saniyeden fazla basılı tutunuz ve ardından + düğmesine basınız.

-->“SYNC” görüntülenir.

2. Beş saniye içinde, ses gecikmesini ayarlamak ve video ile eşleştirmek için uzaktan kumandadaki + veya - düğmesine basınız.

-->Ses senkronizasyon zamanlaması görüntülenir.



8.2 Akıllı mod

Varsayılan olarak etkinleştirilen akıllı mod ile zengin ses efektleriyle TV programlarının keyfini çıkarabilirsiniz. Haber ve hava durumu gibi TV programları için akıllı modu devre dışı bırakıp standart moda geçerek ses efektlerini azaltabilirsiniz.

Akıllı mod: Zengin ses efektleri için EQ ayarları ve JBL Surround Ses uygulanır.

Standart mod: Standart ses efektleri için önceden ayarlanmış EQ ayarları uygulanır.

Akıllı modu devre dışı bırakmak için aşağıdakileri yapınız:

- Uzaktan kumandada  düğmesini üç saniyeden fazla basılı tutunuz ve ardından + düğmesine basınız.

-->Başka bir moda geçersiniz. "KAPALI AKILLI MOD": Standart mod etkinleştirilir.

-->Soundbar'ı bir sonraki açışınızda akıllı mod otomatik olarak yeniden etkinleştirilir.





8.3 PureVoice diyalog geliştirme teknolojisi

PureVoice diyalog geliştirme teknolojisinden yararlanan PureVoice, ses netliğini artırmanıza ve konuşmayı kolayca duymanıza ve anlamana olanak tanır.

Varsayılan olarak, filmleri TV/HDMI IN kaynağından oynatıyorsanız PureVoice etkinleştirilir; ve Bluetooth, dahili Chromecast, Alexa ve AirPlay üzerinden müzik akışı yapıyorsanız PureVoice devre dışı bırakılır.

PureVoice modunu devre dışı bırakmak veya etkinleştirmek için,

- Uzaktan kumandada,  düğmesini beş saniyeden fazla basılı tutunuz ve ardından  düğmesine basınız.

-->“ON PUREVOICE”: PureVoice etkinleştirilir.

-->“OFF PUREVOICE”: PureVoice devre dışı bırakılır.

-->Soundbar'ı bir sonraki açışınızda Purevoice otomatik olarak yeniden etkinleştirilir.



9. FABRİKA AYARLARINI GERİ YÜKLE

Fabrikalarda tanımlanan varsayılan ayarları geri yükleyerek, tüm kişisel ayarlarınızı soundbar'dan kaldırabilirsiniz.

- Soundbar'da , ve düğmelerini 5 saniyeden fazla basılı tutun.

-->“RESET” görüntülenir.

-->Soundbar yeniden başlatılır.

10. YAZILIM GÜNCELLEME

Optimum ürün performansı ve en iyi kullanıcı deneyiminiz için JBL, gelecekte soundbar sistemi için yazılım güncellemeleri sunabilir. Güncelleme dosyalarının indirilmesi hakkında daha fazla bilgi almak için lütfen www.jbl.com adresini ziyaret ediniz veya JBL çağrı merkezi ile iletişime geçiniz.

Çevrimiçi güncelleme

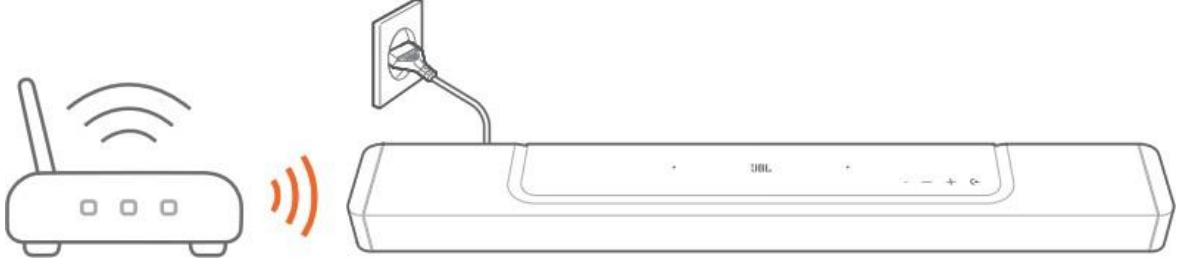

- Soundbar'ı ev ağına bağlayınız. Yazılım güncellemeleri varsa, çevrimiçi güncelleme otomatik olarak gerçekleşir.

-->“WAIT”: Yazılım güncellemesi devam ediyor

-->“BİTTİ”: Yazılım güncellemesi tamamlandı

NOTLAR:

- Yazılım güncellemeleri, soundbar'a bağlandıklarında veya üzerine yerleştirildiğinde, ayrılabilir iki hoparlörle senkronize edilecektir.

USB depolama aygıtı aracılığıyla güncelleme

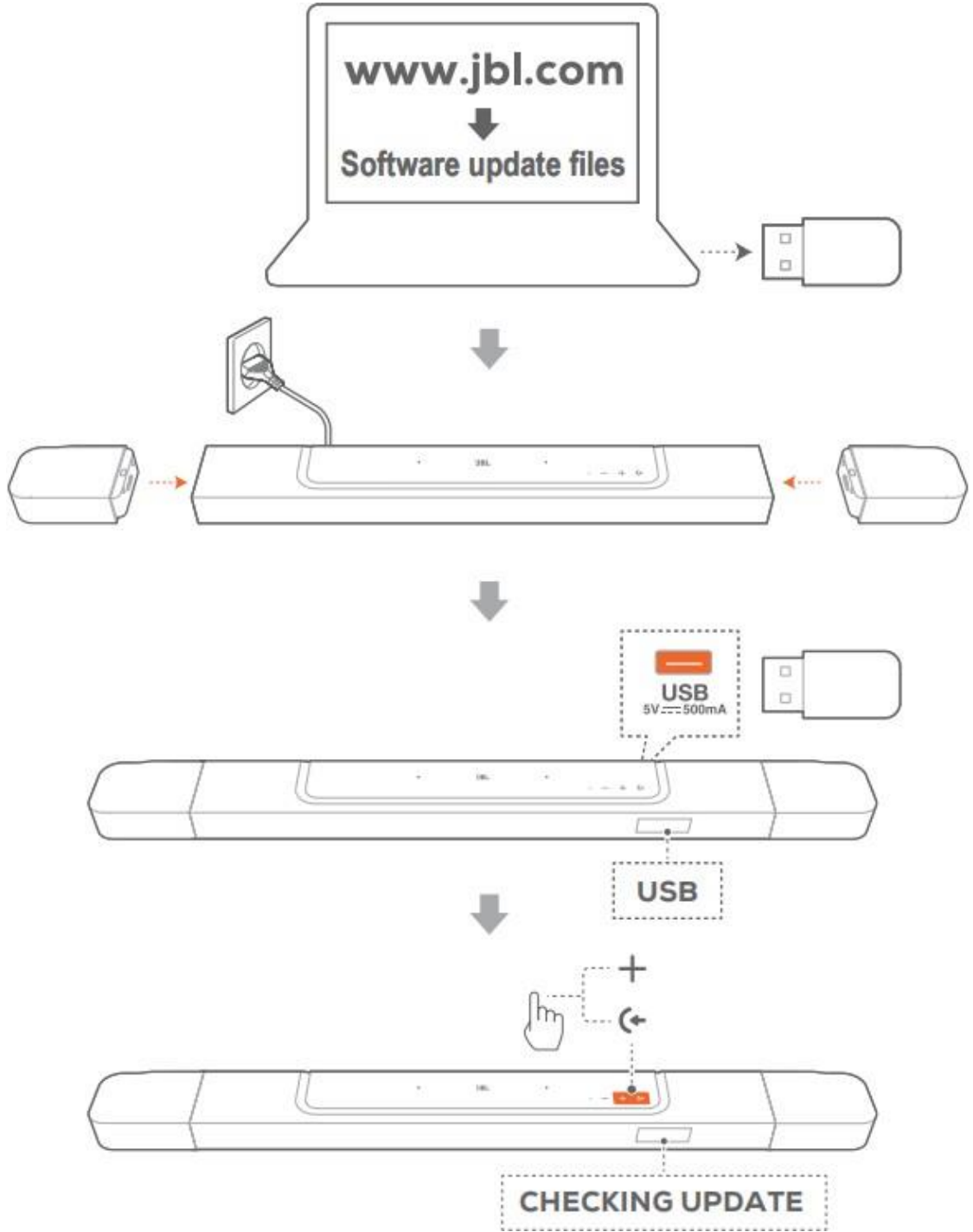



1. Yazılım güncelleme dosyasını bir USB depolama aygıtının kök dizinine kaydettiğinizi kontrol edin.

• USB depolama aygıtınızın aşağıdaki gereksinimleri karşıladığından emin olun:

- Maksimum kapasite: 64 GB

- Dosya sistemi: FAT32

2. USB cihazını bağlayın.

-->“USB”: Soundbar, USB kaynağına geçer.

3. Yazılım güncelleme moduna girmek için soundbardaki  ve + tuşlarına basın.

-->“GÜNCELLEME KONTROL EDİLİYOR” görüntülenir.

-->“WAIT”: Yazılım güncellemesi devam ediyor

-->“BİTTİ”: Yazılım güncellemesi tamamlandı

NOTLAR:

– Yazılım güncellemesi tamamlanmadan önce soundbar'ı açık ve USB depolama cihazını takılı tutun.

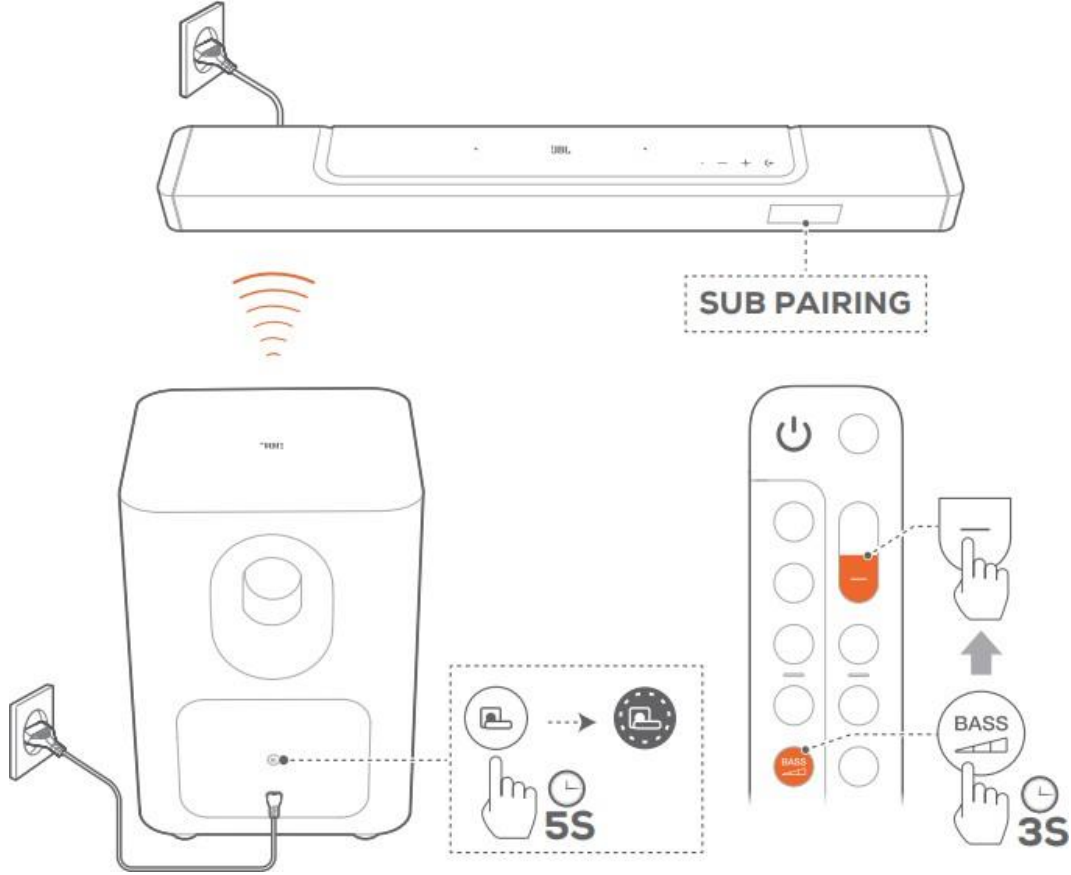

11. SUBWOOFER'I YENİDEN BAĞLAYIN

Soundbar ve subwoofer fabrikalarda eşleştirilmiştir. Açıldıktan sonra otomatik olarak eşleştirilir ve bağlanırlar. Bazı özel durumlarda, onları yeniden eşleştirmeniz gerekebilir.







Subwoofer eşleştirme moduna yeniden girmek için

1. Subwoofer'ın arka panelinde, hızlı yanıp sönen beyaza dönene kadar  düğmesini basılı tutunuz.
2. Soundbar'da subwoofer eşleştirme moduna girmek için uzaktan kumandadaki  düğmesini üç saniyeden fazla basılı tutunuz. Ardından, uzaktan kumandadaki - tuşuna basınız.

-->“SUB PAIRING”: Subwoofer eşleştirme için hazırdır.

-->“SUB PAIRED”: Subwoofer bağlı.

NOTLAR:

– Subwoofer, eşleştirme tamamlanmadıysa, üç dakika içinde eşleştirme modundan çıkacak ve bekleme moduna geçecektir. , hızlı yanıp sönen beyazdan kapalıya döner. Eşleştirme moduna dönmek için  düğmesine basınız.



Genel özellikler:

- Model: BAR 1000 (soundbar birimi)

BAR 1000 SURROUND (çıkarılabilir hoparlör)

BAR 1000 SUB (subwoofer ünitesi)

- Ses sistemi: 7.1.4 kanal
- Güç kaynağı: 100 - 240V AC, ~ 50/60Hz
- Toplam hoparlör güç çıkışı (Maks @THD %1): 880W
- Soundbar çıkış gücü (Maks @THD %1): 440W
- Surround hoparlör çıkış gücü(Maks @THD %1): 2x 70W
- Subwoofer çıkış gücü (Maks. @THD %1): 300 W
- Soundbar dönüştürücü: 5x (46x90)mm yarış pisti sürücüleri, 3x 0,75" (20mm) tweeter'lar, 2x 2,75" (70mm) yukarı yönlü tam kapsamlı sürücüler
- Surround hoparlör dönüştürücü: 0,75" (20 mm) tweeter, 2,75" (70 mm) yukarı ateşlemeli tam aralıklı sürücü
- Subwoofer dönüştürücü: 10" (260 mm)
- Ağ bağlantılı bekleme gücü: < 2,0 W



- Çalışma sıcaklığı: 0°C - 45°C
- Lityum pil: 3.635V, 3283mAh
- Çıkarılabilir surround hoparlör çalma süresi: 12 Saate kadar (içerik türüne ve ses düzeyine göre değişebilir)

HDMI özellikleri:

- HDMI video girişi: 3
- HDMI video çıkışı (Gelişmiş Ses Dönüş Kanalı, eARC ile): 1
- HDMI HDCP sürümü: 2.3
- HDR geçişi: HDR10, Dolby Vision

Ses özellikleri:

- Frekans yanıtı: 33Hz - 20kHz (-6dB)
- Ses girişleri: 1 Optik, Bluetooth, USB (USB oynatma ABD sürümünde mevcuttur. Diğer sürümler için USB yalnızca Servis içindir.)

USB özellikleri:

- USB bağlantı noktası: Tip A
- USB derecelendirmesi: 5V DC, 0,5A



- Desteklenen dosya biçimleri: mp3
- MP3 codec bileşeni: MPEG 1 Katman 2/3, MPEG 2 Katman 3, MPEG 2.5 Katman 3
- MP3 örnekleme hızı: 16 - 48 kHz
- MP3 bit hızı: 80 - 320 kpbs

Kablosuz özellikleri:

- Bluetooth sürümü: 5.0
- Bluetooth profili: A2DP 1.2, AVRCP 1.5
- Bluetooth verici frekans aralığı: 2400 MHz – 2483,5 MHz
- Bluetooth verici gücü: <15 dBm (EIRP)
- Wi-Fi ağı: IEEE 802.11 a/b/g/n/ac/ax (2.4GHz/5GHz)
- 2.4G Wi-Fi verici frekans aralığı: 2412 - 2472 MHz (2.4 GHz ISM Band, ABD 11 Kanal, Avrupa ve diğerleri 13 Kanal)
- 2.4G Wi-Fi verici gücü: <20 dBm (EIRP)
- 5G Wi-Fi verici frekans aralığı: 5,15 - 5,35 GHz, 5,725 - 5,825 GHz
- 5G Wi-Fi verici gücü: 5,15 - 5,25GHz <23dBm, 5,25 - 5,35GHz <20dBm, 5,725 - 5,825GHz <14dBm (EIRP)



- 2.4G kablosuz verici frekans aralığı:
2406 - 2474 MHz

- 2.4G kablosuz verici gücü: <10 dBm (EIRP)

Boyutlar

- Toplam ses çubuğu boyutları (G x Y x D): 1194 x 56 x 125 mm / 47" x 2,2" x 4,9"

- Ana ses çubuğu boyutları (G x Y x D): 884 x 56 x 125 mm / 34,8" x 2,2" x 4,9"

- Çıkarılabilir surround hoparlör boyutları (her biri) (G x Y x D): 155 x 56 x 125 mm / 6,1" x 2,2" x 4,9"

- Subwoofer boyutları (G x Y x D): 305 x 440,4 x 305 mm / 12" x 17,3" x 12"

- Soundbar ağırlığı: 3,72 kg / 8,2 lbs

- Ayrılabilir surround hoparlör ağırlığı (her biri): 1,4 kg / 3,1 lb

- Subwoofer ağırlığı: 10 kg / 22 lbs

- Ambalaj boyutları (G x Y x D): 1000 x 375 x 475 mm / 39.4" x 14,8" x 18,7"

- Ambalaj Ağırlığı: 19,4 kg / 42,7 lb

ÜRÜN İŞLEVİ, TANIMI VE KULLANIM AMACI



Ev içi kullanım için tasarlanmıştır. Uyumlu televizyonlara kablo yardımı ile bağlanarak, ses kalitesini arttırmak için kullanılabilir.

TAŞIMA VE NAKLİYE

Taşıma esnasında nemli ve/veya ıslak zeminlerde, yağmur altında bırakılmamalıdır. Taşıma ve nakliye sırasında cihaz üzerinde oluşabilecek zararlar garanti kapsamının dışında tutulur.

BAKIM, ONARIMDA VE KULLANIMDA UYULMASI GEREKEN KURALLAR

- Cihazınızı fiziksel darbe veya düşmelere maruz kalmayacak şekilde kullanınız. Fiziksel hasar durumunda cihazınız garanti kapsamı dışında kalacaktır.
- Yangın, deprem, sel, su baskını, savaş hali vb. gibi her türlü doğal afet durumlarında garanti söz konusu değildir.
- Ürünü kuru bir bez ile yüzeysel olarak temizleyiniz. İçini açmayınız.

KULLANIM SIRASINDA İNSAN VE ÇEVRE SAĞLIĞI AÇISINDAN TEHLİKELİ VEYA DİKKAT EDİLMESİ GEREKEN NOKTALAR İLE İLGİLİ UYARILAR



- Cihazınızı radyatör, fırın vb. ısı kaynaklarından uzak tutunuz.
- Şimşek, yıldırım gibi doğa olayları esnasında cihazı çalıştırmayınız.
- Cihazları çocuklardan uzak tutunuz. Kontrolsüz bir ses çocukların kulaklarında bozukluklara neden olabilir.
- Cihazın elektrik bağlantısını kontrol ediniz. Topraklı priz kullanınız. Voltaj eşitsizliği, cihazın zarar görmesine ve yangın tehlikesine neden olabilir.
- Ekipmanda herhangi bir mekanik veya elektriksel modifikasyon yapmayınız. İçini açmayınız. Cihaz üzerinde yetkili servis dışında yapılan tüm işlemler garantiyi geçersiz kılar.
- Sistemi sağlam ve düz bir yüzey üzerine yerleştiriniz. Yüzeyin ve diğer montaj donanımlarının cihazın ağırlığını taşıyabildiklerini kontrol ediniz. Havalandırma için cihazın altında ve üstünde yeterli alan bırakınız, havalandırma deliklerini kapatmayınız veya üstlerine başka cisimler yerleştirmeyiniz.



- Uzatma Kabloları Kullanmayınız. Güvenlik tehlikelerinden kaçınmak için, sadece üniteniz ile temin edilen güç kablosunu kullanınız. Bu ürünle uzatma kablolarının kullanılmasını tavsiye etmemekteyiz. Bütün elektrikli cihazlarda olduğu gibi, güç kablolarını halı veya kilimlerin altından geçirmeyiniz, üstlerine ağır cisimler yerleştirmeyiniz. Hasarlı güç kabloları derhal yetkili servis merkezi tarafından fabrika özelliklerine uyan bir kabloyla değiştirilmelidir.

- AC Güç Kablosuna Nazik Davranınız
Güç kablosunu bir prizden çıkartırken, her zaman fiş yerinden çekiniz, hiçbir zaman kablodan çekmeyiniz. Eğer cihazınızı uzun bir süre kullanmayı düşünmüyorsanız, fişi prizden çekiniz.

-Kabini Açmayınız

Bu ürünün içerisinde kullanıcının bakım yapacağı bileşenler bulunmamaktadır. Kabinin açılması elektrik çarpması tehlikesi oluşturabilir ve üründe yapılacak değişiklikler garantinizi geçersiz kılar. Eğer yanlışlıkla ünitenin içerisine su veya ataş, tel veya zımba gibi metal bir cisim düşerse, derhal prizden çekiniz ve yetkili servisi arayınız.



KULLANIM HATALARINA İLİŞKİN BİLGİLER

- Aşırı nemli, aşırı sıcak ve soğuk ortamlarda kullanmaktan kaçınınız.
- Ateşe yakın alanlardan uzak tutunuz.
- Aşağıdaki koşullardan herhangi biri oluştuğunda, nitelikli servis elemanlarının tamir etmesi için servisi arayınız:
 - Güç kablosu hasarlı veya yıpranmışsa,
 - Cihaz herhangi bir sıvıya maruz kaldıysa
 - İşletim kurallarına harfiyen riayet ettiğiniz halde, cihaz yine de normal şekilde çalışmıyorsa,
 - Cihaz düşürülmüş veya hasar görmüş ise,
 - Beklenmedik bir koku, ısı veya duman varsa.

ENERJİ TÜKETİMİ AÇISINDAN VERİMLİ KULLANIMA İLİŞKİN BİLGİLER

- Lütfen cihaz ile işlem yapmadığınız süre zarfında cihazı kapalı tutunuz.
- Cihazın güç ayarlarını, kullanım amaçlarınıza göre en uygun seçeneğe alarak enerji tasarrufu sağlayabilirsiniz.



UYARI

- Kullanılmış pil ve elektronikler zehirli madde içeren katı atıklardır, çöpe atmayınız.
- Kullanılan pil ve elektronikleri, yasalarca belirtilmiş yerlere atınız. Eğer bulunduğunuz alanda belirtilmiş bir toplama alanı yoksa elektronik atık cihaz kutusuna atmalısınız. Birçok elektronik cihaz satıcısı elektronik cihazları geri dönüşüm için kabul etmektedir. Bölgenize uygun olanı bulunuz.

PERİYODİK BAKIM

Ürüne herhangi bir periyodik bakım yapılması gerekmemektedir.



TÜKETİCİNİN SEÇİMLİK HAKLARI

Malın ayıplı olduğunun anlaşılması durumunda tüketici, 6502 sayılı Tüketicinin Korunması Hakkında Kanunun 11 inci maddesinde yer alan;

- a. Sözleşmeden dönme,
- b. Satış bedelinden indirim isteme,
- c. Ücretsiz onarılmasını isteme,
- ç- Satılanın ayıpsız bir misli ile

değiştirilmesini isteme, haklarından birini kullanabilir. Tüketicinin bu haklardan ücretsiz onarım hakkını seçmesi durumunda satıcı; işçilik masrafı, değiştirilen parça bedeli ya da başka herhangi bir ad altında hiçbir ücret talep etmeksizin malın onarımını yapmak veya yaptırmakla yükümlüdür. Tüketici ücretsiz onarım hakkını üretici veya ithalatçıya karşı da kullanabilir. Satıcı, üretici ve ithalatçı tüketicinin bu hakkını kullanmasından müteselsilen sorumludur.

Tüketicinin, ücretsiz onarım hakkını kullanması halinde malın;

- Garanti süresi içinde tekrar arızalanması,
- Tamiri için gereken azami sürenin aşılması,



- Tamirinin mümkün olmadığı, yetkili servis istasyonu, satıcı, üretici veya ithalatçı tarafından bir raporla belirlenmesi durumlarında; Tüketici malın bedel iadesini, ayıp oranında bedel indirimini veya imkân varsa malın ayıpsız misli ile değiştirilmesini satıcıdan talep edebilir. Satıcı, tüketicinin talebini reddedemez. Bu talebin yerine getirilmemesi durumunda satıcı, üretici ve ithalatçı müteselsilen sorumludur.

Tüketici, garantiden doğan haklarının kullanılması ile ilgili olarak çıkabilecek uyuşmazlıklarda yerleşim yerinin bulunduğu veya tüketici işleminin yapıldığı yerdeki Tüketici Hakem Heyetine veya Tüketici Mahkemesine başvurabilir.

13/6/2014 tarihli ve 29029 sayılı Resmi Gazete’de yayımlanan Satış Sonrası Hizmetler Yönetmeliğinde ilan edilen kullanım ömrü 3 (üç) yıldır.

Harman International Industries, Incorporated
8500 Balboa Blvd.
Northridge, CA 91329
USA



English (en)

EU DECLARATION OF CONFORMITY

1. Model No., trademark:

BAR 1000, BAR 1000 SURROUND, BAR 1000 SUB

JBL

2. Name and address of the manufacturer's authorised representative:

Harman International Industries, Incorporated

EMEA Liaison Office, Danzigerkade 16G, 1013 AP Amsterdam, The Netherlands

3. This declaration of conformity is issued under the sole responsibility of the manufacturer:

Harman International Industries, Incorporated

8500 Balboa Blvd, Northridge, CA 91329, UNITED STATES

4. Object of the declaration:

Multi-Channel Soundbar with wireless subwoofer

5. The object of the declaration described above is in conformity with the relevant Union harmonisation legislation directive and Other Union harmonisation legislation where applicable:

RED - 2014/53/EU, ERP - 2009/125/EC,

RoHS - (EU) 2015/863 amending Annex II to 2011/65/EU,

6. References to the relevant harmonised standards used or references to the other technical specifications in relation to which conformity is declared. References must be listed with their identification number and version and, where applicable, date of issue:

EN 55032:2015, EN 55032:2015/A11:2020, EN 55035:2017, EN 55035:2017/A11:2020

EN IEC 62311:2020, EN 62368-1:2014+A11:2017

EN 61000-3-3:2013/A1:2019/A2:2021, EN IEC 61000-3-2:2019/A1:2021, EN 300 328 V2.2.2, EN 301 893 V2.1.1

EN 300 440 V2.2.1, ETSI EN 301 489-1 V2.2.3, ETSI EN 301 489-17 V3.2.4

7. Where applicable, the notified body ... (name, number) ... performed ... (description of intervention) And issued the EU-type examination certificate: ...

-

8. Where applicable, description of accessories and components, including software, which allow the radio equipment to operate as intended and covered by the EU declaration of conformity:

-

9. Additional information:

(Signature):

(Name, Function):

Clarice Chen Sr. Manager, Product Compliance & Sustainability

Signed for and on behalf of:

Harman International Industries, Incorporated

(Place and date of issue):

Shenzhen, China. 2025-04-25